

# NÁVOD K POUŽITÍ

**RKS**



# Bezpečnost především

DŮLEŽITÉ!

PŘED POUŽITÍM SI POZORNĚ PŘEČTĚTE TENTO NÁVOD SE VŠEMI BEZPEČNOSTNÍMI POKYNY. UCHOVEJTE PRO BUDOUCÍ POUŽITÍ

① **Principy bezpečného provozu**

② **Definice symbolů**

③ **Bezpečnostní funkce**

## Příloha A – Pokyny pro výměnu akumulátoru

Tento výrobek představuje autonomní robotickou sekačku, napájenou dobíjecí lithium-iontovou baterií. Její součástí je i nabíjecí stanice.

Sekačka nezávisle vyjede z nabíjecí stanice, poseká trávu a vrátí se do nabíjecí stanice k nabití.

Předinstalovaný obvodový drát připojený k nabíjecí stanici určuje hranici pro činnost sekačky („virtuální zeď“). Drát je položen podél okrajů trávníku a kolem objektů, kterým se má robotická sekačka vyhnout.

Sekačka se náhodně pohybuje po pracovní ploše vytyčené obvodovým drátem.

Součástí sekačky je i rádiový modul Bluetooth a Wi-Fi.



Děti nesmí uvádět sekačku do provozu. Děti musí být vždy pod dohledem.

Tento návod obsahuje původní pokyny výrobce v souladu se směrnicemi 2006/42/ES a 2014/53/EU. Popisy se mohou týkat modelů, které nejsou v České republice dostupné.

Při použití tohoto návodu dodržujte následující terminologii.

Přední a zadní strana sekačky:

Předek sekačky je na opačné straně než (červený) ovládací prvek STOP. Toto je hlavní směr pojezdu sekačky a nachází se zde pasivní kolečko.

V zadní části sekačky je umístěn (červený) ovládací prvek STOP a trakční hnací kolečka.

Směr jízdy vlevo a vpravo se určuje při pohledu od zadní strany směrem k přední straně sekačky.

## Bezpečnostní pokyny



### NEBEZPEČÍ

Označuje situace, které povedou ke smrti nebo vážným zraněním, pokud nezabráníte riziku.



### VAROVÁNÍ

Označuje situace, které mohou vést ke smrti nebo vážným zraněním, pokud nezabráníte riziku.



### POZOR

Označuje situace, které povedou k lehkým nebo středně těžkým zraněním nebo věcným škodám a/nebo mohou způsobit poškození produktu, pokud nezabráníte riziku.



Podává informace o správném používání produktu a předcházení možným provozním poruchám.

# Důležité bezpečnostní informace



## VAROVÁNÍ

Odpovídáte za:

- Omezení používání této sekačky na osoby, které si přečetly varování a pokyny uvedené v tomto návodu a na sekačce, porozuměly jim a budou je dodržovat.
- Informujte své sousedy, pokud budete svou robotickou sekačku používat, aby nedošlo k jejich poranění, pokud by během provozu sekačky vstoupili na váš trávník.



## NEBEZPEČÍ

Napájecí zdroj vždy zapojte do napájecího obvodu chráněného proti povětrnostním vlivům pomocí proudového chrániče (RCD) s vypínacím proudem maximálně 30 mA. Dodržujte místní předpisy pro elektrické instalace.



## VAROVÁNÍ

Než sekačku zvednete nebo naklopíte příp. než se dotknete nože, počkejte, dokud se zcela nezastaví rotace nože.



## NEBEZPEČÍ

Nevyměňujte napájecí kabel! Pokud je kabel poškozený, je nutné vyměnit celý napájecí zdroj. Pokud je napájecí kabel poškozený, nepřipojte ho ke zdroji a nedotýkejte se ho – hrozí úraz elektrickým proudem.

Pod sekačku se nesmí dostat žádný kabel. V opačném případě hrozí poškození kabelu.



## POZOR

V případě blesku odpojte obvodový drát od nabíjecí stanice a vytáhněte její napájení ze zásuvky.

# 1

# Principy bezpečného provozu

## A. Obecné informace

1. Před instalací a provozem si přečtete, pochopíte a dodržíte všechny pokyny na sekačce a v příručce (příručkách). Uschovejte tento návod na bezpečném místě pro budoucí a pravidelné použití.
2. Seznamte se se všemi ovládacími prvky a jejich správným ovládáním.
3. Odpovídáte za informování svých sousedů o tom, že máte v provozu robotickou sekačku, a že jim hrozí zranění při vstupu na váš trávník za jejího provozu.
4. Pokud je váš trávník volně přístupný z ulice a/nebo sousedního pozemku, nenechávejte sekačku při sekání bez dozoru, aby se jí během provozu nedotýkaly nepovolané osoby. Jinak musíte trávník oplotit, aby se na něj během provozu sekačky nedostaly nepovolané osoby.
5. Nedovolte dětem do 14 let dálkově ovládat sekačku pomocí příslušné mobilní aplikace. Děti starší 14 let si musí přečíst pokyny a návody a porozumět principům bezpečného provozu uvedeným v této příručce a na sekačce. Zároveň je nutné dát jim jasné pokyny a nenechávat je bez dohledu dospělé osoby.
6. Nikdy nedovolte obsluhovat robotickou sekačku dětem, osobám s omezenými fyzickými, smyslovými nebo mentálními schopnostmi nebo osobám, které se neseznámily s těmito pokyny.
7. V případě okolností, které nejsou popsány v této příručce, postupujte opatrně a zvažujte všechny případné důsledky svých kroků. V případě dotazů se obraťte na zástupce zákaznického servisu.
8. Tato sekačka je vysoce přesný stroj poháněný motorem, který není určený k hraní. Proto buďte vždy maximálně opatrní. Tato sekačka byla zkonstruována za jediným účelem: sekání trávy. Nepoužívejte ji k žádným jiným účelům.

## B. Příprava před uvedením do provozu



**PŘED PRVNÍM POUŽITÍM NECHTE VÝROBEK NEPŘETRŽITĚ 2 HODINY NABÍJET.**

1. Ujistěte se, že byl obvodový drát instalován podle pokynů pro první kroky v příručce.
2. Důkladně prohlédněte prostor, kde se má sekačka používat. Odstraňte všechny kameny, klacky, dráty, hračky a jiné cizí předměty, které by mohly poškodit nože nebo by je mohly nože zachytit a vymrštít. Odhozené předměty mohou způsobit vážná zranění.
3. Když je sekačka v provozu, postarejte se o to, aby všechny osoby, především děti, a domácí zvířata zůstaly v domě. Pokud do prostoru sekání vstoupí jakákoliv osoba, okamžitě zastavte sekačku.

4. V případě blesku odpojte obvodový drát od nabíjecí stanice a vytáhněte její napájení ze zásuvky.

## C. Provoz



### VAROVÁNÍ

**Sekačka nesmí být během provozu bez dozoru, pokud víte, že se v její blízkosti budou pohybovat děti, další osoby nebo domácí zvířata.**

1. Vaše robotická sekačka je přesným elektrickým zařízením. Používejte stroj opatrně a řiďte se veškerými bezpečnostními pokyny a výstrahami.
2. V případě nehody nebo poruchy během provozu okamžitě stiskněte červený ovladač STOP. (viz obrázek na straně 12).
3. Nepoužívejte sekačku v případě poškození, opotřebení nebo závady některého z bezpečnostních prvků nebo jakékoli jiné součásti.
4. Před zvednutím sekačky nebo před uvolněním zablokovaných nožů a/nebo hnacích koleček nebo před prováděním jakýchkoli úprav vždy vyjměte blokovací klíč (viz obrázek na straně 12). Vytáhnutím klíče se vyřadí z provozu nože a hnací motory.
5. Nikdy sekačku nezvedejte ani nepřenášejte, jestliže se kola otáčejí nebo se pohybují nože. Nedotýkejte se nožů dříve, než se zcela přestanou otáčet.
6. Sekačku nepoužívejte k jiným účelům, než je sekání trávy.
7. Nikdy se nepokoušejte obcházet bezpečnostní zařízení nebo odstraňovat bezpečnostní zařízení resp. kryty sekačky. Může dojít ke zranění osob v důsledku kontaktu s otáčejícími se noži. Senzory jsou bezpečnostní zařízení.
8. Jakmile dojde k aktivování bezpečnostního čidla nebo ke stisknutí červeného ovladače STOP, nože se budou otáčet až po dobu dvou (2) sekund. Nikdy nezasahujte žádnou částí těla do oblasti nožů, dokud se nepřesvědčíte, že se nože přestaly otáčet.
9. Pokud sekačka začne nestandardně vibrovat, zastavte ji a okamžitě vyhledejte příčinu. Vibrace většinou znamenají problém. Vytáhněte blokovací klíč, abyste zabránili jakémukoli provozu sekačky.
10. Při seřizování nebo opravě vždy používejte ochranné brýle, abyste si chránili oči. Odhozené předměty, které se odrazí zpět, mohou způsobit vážná zranění očí.
11. Nikdy nepoužívejte sekačku s poškozeným bezpečnostním zařízením, ochranným zařízením nebo krytem. Nerespektování tohoto varování může mít za následek zranění.
12. Do prostoru rotujících částí nebo pod sekací sestavu nezasahujte rukama ani nohama. Při kontaktu s nožem resp. noži může dojít k amputaci rukou nebo nohou.
13. Dávejte pozor na díry, vyjeté koleje, hrboly, kameny nebo jiné skryté předměty na svém trávníku. Nerovný terén nebo skryté překážky mohou způsobit nehodu. Ve vysoké trávě se mohou skrývat překážky.



14. Vaše sekačka je určena k sečení běžné trávy o výšce maximálně 125 mm (5") v obytných zástavbách. Nepokoušejte se sekat vyšší trávu (např. pastviny).
15. Nastavte týdenní program tak, aby sekačka pracovala, když se na trávníku nepohybují žádné osoby. Naplánujte si vhodnou dobu použití pomocí mobilní aplikace.
16. Pokud je napájecí kabel sekačky poškozený, nepřipojte ho ke zdroji proudu ani se ho nedotýkejte. Nejprve ho vždy odpojte od napájení – v opačném případě hrozí úraz elektrickým proudem.
17. Pod sekačku se nesmí dostat žádný kabel. V opačném případě hrozí poškození kabelu. V případě poškození napájecího kabelu hrozí úraz elektrickým proudem. Pokud je kabel poškozený nebo zamotaný, odpojte ho ze zásuvky.

#### **PŘED ODPOJENÍM NAPÁJENÍ SE POŠKOZENÉHO KABELU NEDOTÝKEJTE.**

Pokud je napájecí zdroj umístěn venku, nepoužívejte jej ani jej neodpojujte, když teplota klesne pod 4 °C nebo stoupne nad 40 °C, abyste předešli riziku požáru.

18. Vyhněte se přesahům, udržujte rovnováhu, především na svazích. Při provozu sekačky vždy chodte pomalu, nikdy neběhejte.

## **D. Děti**

1. Tragickým nehodám se vyhnete, pokud zajistíte, aby se na trávníku nezdržovaly děti. Sekačka a její provoz děti často zajímá. Nejsou si vědomy možných nebezpečí. Nikdy nepředpokládejte, že děti zůstanou na místě, kde jste je viděli naposledy. Nikdy nepředpokládejte, že se děti budou držet dál od sekačky v provozu.
2. Když je sekačka v provozu, postarejte se o to, aby všechny osoby, především děti, a domácí zvířata zůstaly v domě pod dohledem dospělého. Pokud do prostoru sekání vstoupí jakákoli osoba, vypněte sekačku.
3. Na sekačce se nesmí vozit děti. Sekačka není hračka.
4. Pokud je sekačka v provozu, děti si nikdy nesmí hrát na trávníku. Naučte děti, že sekačka je nebezpečná a je nutné se jí vyhýbat.
5. Nedovolte dětem do 14 let dálkově ovládat sekačku pomocí příslušné mobilní aplikace. Děti starší 14 let si musí přečíst pokyny a návody a porozumět principům bezpečného provozu uvedeným v této příručce a na sekačce. Zároveň je nutné dát jim jasné pokyny a nenechávat je bez dohledu dospělé osoby.

## **E. Přeprava**

Před přemístěním nebo přepravou sekačky proveďte následující kroky:

1. Zastavte sekačku stisknutím nebo vytažením červeného ovladače STOP (viz obrázek na straně 12).
2. K přemístění sekačky z jednoho místa na druhé můžete použít dálkové ovládání (přes mobilní aplikaci).
3. Pokud sekačku přenášíte:
  - Vyjměte blokovací klíč z ovládacího prvku STOP. Červený ovladač STOP zároveň slouží jako madlo pro přenášení.
4. Vždy přenášejte nože ostřím směrem od sebe. Při zvedání nebo přenášení sekačky dávejte pozor, aby nedošlo ke kontaktu s ostřím nožů.

## F. Dálkové ovládání

1. Používejte sekačku podle pokynů v aplikaci a vždy od ní stůjте v dostatečné vzdálenosti.
2. Mezi sebou a sekačkou v provozu udržujte bezpečnou vzdálenost. Než se budete chtít z jakéhokoli důvodu k sekačce přiblížit, vždy ji nejprve zastavte.
3. Pomocí mobilní aplikace můžete sekačku řídit ručně, pokud ji máte na dohled. Pokud sekačku ovládáte ručně, udržujte vzdálenost do 6 metrů.
4. Buďte obzvlášť opatrní, pokud sekačka jede směrem k vám.
5. Ovládejte sekačku na dálku pouze za denního světla nebo při dostatečném umělém osvětlení a vyvarujte se použití na mokré trávě.
6. Nikdy sekačku neovládejte na dálku, když jste naboso, v sandálech nebo klouzavých (např. plátěných) botách. Vždy noste pevnou obuv a dlouhé kalhoty. Když sekáte na svahu, vždy dbejte na bezpečný postoj.

## G. Akumulátory

1. Používejte pouze originální akumulátory nebo akumulátory schválené výrobcem. Čísla dílů akumulátorů jsou uvedena v letáku „Další informace“.
2. Dávejte pozor a neotevírejte zapečetěný akumulátor, nepouštějte ho na zem ani nepoškozujte. Nepoužívejte akumulátory v případě viditelných závad nebo deformací, když jsou poškozené nebo prasklé.
3. Nepokoušejte se vyjmout nebo poškodit součásti akumulátoru.
4. Akumulátorová jednotka obsahuje elektrolyt. V případě úniku elektrolytu z akumulátorové jednotky je nutné přijmout následující opatření:
  - Kontakt s pokožkou: Ihned omyjte místa kontaktu vodou a mýdlem.
  - Zasažení očí: Důkladně vyplachujte oči velkým množstvím čisté vody po dobu nejméně 15 minut. Nemněte oči.
  - Vyhledejte lékařskou pomoc.
5. Nepokoušejte se opravovat ani upravovat akumulátory! Při pokusech o opravu hrozí vážná zranění v důsledku výbuchu nebo zásahu elektrickým proudem. V případě úniku je uvolněný elektrolyt žíravý a toxický.
6. Nevhazujte akumulátorovou jednotku do ohně. Články mohou explodovat.
7. Akumulátor se nabíjí, když je správně připojen k sekačce. Vždy používejte napájecí prvky dodávané se sekačkou. V případě nesprávného použití hrozí úraz elektrickým proudem, přehřátí nebo požár.
8. Nepoužívejte akumulátor jen k napájení příslušné robotické sekačky na trávu. Použití akumulátoru k napájení jiného produktu je extrémně nebezpečné.
9. Dodržujte zákony a předpisy pro správnou likvidaci akumulátorů na ochranu životního prostředí. Další informace najdete v části „Konec životnosti produktu“ v této uživatelské příručce.
10. Při výměně akumulátoru dávejte pozor na správné zasunutí konektoru akumulátoru. Obrácení polarity akumulátoru může způsobit poškození akumulátoru a sekačky.



## H. Provoz na svazích

1. Používání sekačky na svazích vyžaduje mimořádnou opatrnost. Pokud je zjevné, že sekačka nemůže na svahu udržet stopu, je svah na sekání příliš strmý. Mokrá a suchá tvrdá půda bez trávy nebo s nedostatečnou trávou sníží trakci a může způsobit, že sekačka bude prokluzovat a sklouzne po svahu. To může mít za následek vážná zranění nebo věcné škody.
2. Před použitím sekačky na svahu změřte z bezpečnostních důvodů úhel sklonu. Použijte inklinometr, než stanovíte zóny sekání nebo uvedete sekačku do provozu na svazích nebo v kopcovitém terénu. K měření úhlu sklonu lze použít také aplikace chytrých telefonů. Sekačka může sklouznout z oblasti sečení, pokud bude drát umístěn na svazích větších než 20 % (11°).
3. Nesekejte na svazích větších než 35 % (20°).
4. Nepoužívejte sekačku, pokud je stabilita a/nebo přilnavost sekačky nejistá. Vždy dávejte pozor na prostor určený k sekání. Překlopení nebo převrácení sekačky může mít za následek vážná zranění nebo věcné škody.
5. Držte se ve vzdálenosti alespoň 1,2 metru (4') od srázů, příkopů, svahů nebo okrajů vody, abyste zajistili, že sekačka nesklouzne z oblasti sečení. Mohlo by dojít k poškození sekačky nebo vážným zraněním.

## I. Údržba a zvláštní pokyny

1. Postarejte se o to, aby sekačka zůstala funkční. Vyměňte opotřeбенé, poškozené vadné součásti. Čísła dílů výrobce akumulátorů, nožů a napájecích zdrojů jsou uvedena v letáku „Další informace“.
2. Sekačku nijak neupravujte, abyste předešli vážným zraněním.
3. Sekací nože jsou velmi ostré. Při výměně nožů mějte rukavice a buďte obzvláště opatrní.
4. Před servisem nebo uvolněním zablokovaných sečných nožů a/nebo hnacích koleček nebo před kontrolou sekačky vždy sekačku vypněte vyjmutím blokovacího klíče (viz obrázek na straně 12). Nikdy se nepokoušejte provádět údržbu nebo seřizovat sekačku, pokud je v provozu. Před čištěním, opravou nebo kontrolou se ujistěte, že se nože a všechny pohyblivé části zastavily.
5. Nože by se měly zcela zastavit do dvou (2) sekund po stisknutí červeného ovladače STOP. Pokud se nože do dvou (2) sekund nezastaví, musí být sekačka před dalším použitím odborně opravena v autorizovaném servisu.
6. K čištění sekačky nikdy nepoužívejte vysokotlakou myčku. Voda pod vysokým tlakem může poškodit součásti sekačky a programovatelný ovladač. Pro pravidelné čištění lze použít nízkotlakou trysku na konci zahradní hadice.
7. Vizually zkontrolujte, zda nejsou nože poškozené (např. nadměrné opotřeбенí, ohnutí, praskliny). Nože vyměňujte pouze za nože výrobce originálního vybavení (O.E.M.). Neoriginální výrobce neschválený nůž nemá odpovídající rozměry a může být nebezpečný.
8. Používání náhradních dílů, které neodpovídají původním OEM specifikacím, může způsobit pokles výkonu a ohrožení bezpečnosti.
9. Po nárazu do cizího předmětu nebo uvíznutí sekačku zastavte a vytáhněte blokovací klíč. Důkladně ji zkontrolujte na možná poškození. Poškození opravte a vraťte blokovací klíč na své místo. Poté můžete sekačku spustit a dále používat.

10. V blízkosti dětských hřišť, vodních ploch, srázů nebo veřejných komunikací doplňte obvodový drát pevným ohraničením (dřevo/kámen) o výšce alespoň 15 cm (6"), které zabrání tomu, aby sekačka opustila prostor sečení.
11. Pokud je sekačka instalována a provozována v otevřené zahradě nebo na veřejném prostranství, je nutné rozmístit kolem oblasti sekání varovné značky s následujícími nápisy: „Robotická sekačka na trávu! Nepřibližujte se ke stroji! Dohlížejte na děti!“
12. Podle potřeby vyčistěte nebo vyměňte bezpečnostní štítky a štítky s pokyny.

## **J. Uložení na zimu**

### **Sekačka**

Sekačku plně nabijte v nabíjecí stanici. Vypněte sekačku. Očistěte sekačku a uložte ji na suchém místě, kde teplota neklesá pod 0 °C.

### **Nabíjecí stanice**

Pro uskladnění nabíjecí stanice v zimě neexistují žádné speciální pokyny. Během zimy může zůstat na trávníku.

Během zimy odpojte napájení ze sítě a obvodový drát z nabíjecí stanice.

### **Roční údržba**









Aby sekačka zůstala v dobrém stavu, doporučujeme ji před uložením na zimu a po něm odvézt k certifikovanému prodejci na údržbu.

Rozsah roční údržby se může u jednotlivých poskytovatelů lišit a zahrnuje všechny následující práce nebo jen některé: čištění dílů sekačky a sekací sestavy, kontrola opotřebení dílů a jejich výměna (např. nůž, kola a další pohyblivé díly), zkouška funkcí sekačky a bezpečnostních komponent, kontrola akumulátoru a nahrání nejnovější verze softwaru, která má nové vlastnosti a funkce.

## **K. Konec životnosti produktu**

1. Sekačku a její příslušenství je nutné na konci jejich životnosti řádně zlikvidovat, aby elektrická a elektronická zařízení neskončila na skládce odpadu, a aby byla zajištěna ochrana životního prostředí. Informace o předpisech o likvidaci odpadu vám poskytne místní sběrný dvůr nebo obecní úřad. Řada obcí provozuje speciální sběrná místa na likvidaci akumulátorů a elektronických zařízení.
2. Nevhazujte akumulátorovou jednotku ani sekačku do netříděného komunálního odpadu.
3. Nevhazujte akumulátorovou jednotku do ohně.
4. Při vyjímání baterie musí být sekačka odpojena od nabíjecí stanice.
5. Než přístroj zlikvidujete, musíte z něj vyjmout akumulátor; Postupujte podle pokynů pro vyjmutí akumulátoru popsanych v Příloze A.
6. Baterie musí být likvidována bezpečně podle místních nařízení.

# 2 Definice symbolů

Symbol	Popis
	<b>VAROVÁNÍ – PŘEČTĚTE SI NÁVOD PŘÍP. NÁVODY K OBSLUZE.</b> Před uvedením sekačky do provozu si pozorně přečtěte veškeré bezpečnostní pokyny uvedené v příručce (příručkách) a na sekačce, ujistěte se, že jim rozumíte, a dodržujte je. Nedodržení těchto pokynů může mít za následek těžká zranění nebo dokonce být životu nebezpečná. Uložte tuto příručku na bezpečném místě pro případné budoucí použití.
	<b>VŠEOBECNÉ UPOZORNĚNÍ.</b> Varuje před nebezpečím a riziky.
	<b>NEBEZPEČÍ – HROZÍ AMPUTACE KONČETIN.</b> Udržujte nohy a ruce dále od sekacího ústrojí. Kontakt s noži může způsobit amputaci rukou a nohou.
	<b>VAROVÁNÍ – ZABRAŇTE NEHODÁM/ZRANĚNÍM ZPŮSOBENÝM SEKACÍM ÚSTROJÍM. PŘI POUŽITÍ SEKAČKY UDRŽUJTE BEZPEČNOU VZDÁLENOST.</b> Nepoužívejte sekačku, pokud jsou v okolí děti nebo jiné osoby. Aby nedošlo ke kontaktu s noži nebo ke zranění vymrštěným předmětem, udržujte během provozu sekačky ostatní osoby v odstupu od sekačky. Když je sekačka v provozu, postarejte se o to, aby všechny osoby, především děti, a domácí zvířata zůstaly v domě. Pokud do prostoru sekání vstoupí jakákoli osoba, vypněte sekačku.
	<b>VAROVÁNÍ – ZABRAŇTE ZRANĚNÍM ODHOZENÝMI PŘEDMĚTY.</b> Postarejte se o to, aby všechny přihlízející osoby udržovaly při sekání vzdálenost nejméně 5 metrů od sekačky. Z prostoru určeného k sekání odstraňte všechny kameny, tyče, kabely, hračky nebo jiné předměty, které by mohly být zachyceny a odhozeny noži sekačky. Nepoužívejte sekačku bez řádně nainstalovaných a funkčních bezpečnostních prostředků.
	<b>VAROVÁNÍ – ZABRAŇTE NEHODÁM/ZRANĚNÍM ZPŮSOBENÝM SEKACÍM ÚSTROJÍM.</b> Na sekačce se nesmí vozit děti. Sekačka není hračka.
	<b>VAROVÁNÍ</b> Než začnete provádět údržbu, vypněte sekačku.
	<b>VAROVÁNÍ</b> Před prací na sekačce nebo jejím zvedáním vyjměte blokovací klíč.
	<b>VAROVÁNÍ – POUŽÍVEJTE POUZE ORIGINÁLNÍ NAPÁJECÍ ZDROJ</b> Neupravujte spoje napájecího zdroje! Používejte pouze originální napájecí zdroj dodávaný výrobcem se sekačkou nebo jako náhradní díl. Správné číslo dílu je uvedeno na výrobku, na tomto štítku a v příručce Další informace. Neoriginální napájecí zdroj může způsobit požár a poškození nabíjecí stanice a sekačky.

# 3 Bezpečnostní funkce



## VAROVÁNÍ

Sekačka je vybavena řadou integrovaných bezpečnostních funkcí. Proto je sekačka nebezpečné zařízení s ostrými čepelími, které mohou způsobit vážná zranění kohokoli, kdo s ní přijde do styku. Vždy se doporučuje udržovat bezpečnou vzdálenost od sekačky.

Ovládací prvek STOP / přenášecí madlo

Blokovací klíč

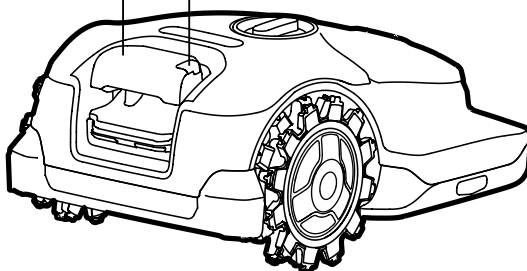

## A. Dětská pojistka

Dětská pojistka zabráňuje nechtěnému spuštění sekačky náhodným stisknutím tlačítek. Dětský zámek lze vypnout pouze stisknutím konkrétní sekvence na uživatelském rozhraní. Pokud se mohou děti dostat do kontaktu se sekačkou, musíte aktivovat funkci dětského zámku.

## **B. Ochrana proti krádeži** **(funkce deaktivace chráněná kódem)**

Funkce ochrany proti krádeži zabrání komukoli používat nebo řídit sekačku, pokud nemá platný kód (u modelů RKS je to k dispozici pouze pomocí mobilní aplikace). Výrazně doporučujeme aktivovat tuto funkci, zabráníte tak používání sekačky dětmi nebo osobami, které nejsou seznámeny s jejím používáním.

## **C. Senzor zvednutí**

Pokud sekačku zdvihnete ze země ručně, sekačka a otáčení nožů se zastaví do dvou (2) sekund.

## **D. Senzor náklonu**

Pokud sekačku nakloníte do svislé polohy, sekačka a otáčení nožů se do dvou (2) sekund zastaví.

## **E. Senzor překážky**

Vaše sekačka během provozu detekuje překážky na cestě. Pokud sekačka narazí na překážku, do dvou (2) sekund se pohyb v daném směru a otáčení nožů zastaví. Sekačka poté zacouvá od překážky a obnoví pohyb a sečení v jiném směru.

## **F. Ovládací prvek Stop**

Stisknutím červeného ovladače STOP kdykoli během provozu se sekačka a nože do dvou (2) sekund zastaví.

## **G. Vyjímatelný blokovací klíč**

Vytažením blokovacího klíče se zabrání provozu sekačky. Před zvednutím sekačky a před jakýmkoliv servisním zásahem musíte vytáhnout blokovací klíč.

## **H. Nabíjecí stanice a obvodový drát**

Sekačka nemůže fungovat bez nainstalovaného obvodového drátu, aktivovaného přes nabíjecí stanici. V případě ztráty signálu obvodového drátu přestane sekačka pracovat.

# Příloha A – Pokyny pro výměnu akumulátoru

---

1. Vyměňte blokovací klíč.
2. Vypněte sekačku stisknutím a podržením tlačítka Home po dobu 3 sekund.
3. Umístěte sekačku na měkký povrch spodní stranou vzhůru.
4. Zasuňte dodaný klíč od krytu prostoru baterie do otvoru pro klíč.
5. Otočte klíčem o 90° proti směru hodinových ručiček a vytáhněte jej přibližně o 5 mm (1/4").
6. Otočte klíčem o 45° ve směru hodinových ručiček a zatáhněte za kryt. Před opětovnou instalací krytu **VYJMĚTE Z KRYTU KLÍČ**.
7. Stiskněte pojistku spojující kabel baterie se základní deskou a vytáhněte kabel baterie.
8. Uvolněte západku držící baterii\* a vysuňte baterii ze sekačky.

\*Čísla dílů napájecího zdroje jsou uvedeny v „Další informace“.

# Vítejte doma

Blahopřejeme k nákupu! Jen několik kroků vás dělí od seznámení s nejlepším týmovým hráčem. Již brzy se budete moci spolehnout na to, že váš nový přítel odvede skvělou práci.

V předem určených dnech a časech automaticky odjede z nabíjecí stanice, poseká váš trávník a vrátí se do nabíjecí stanice, aby se nabila.

Hranice sekání („virtuální stěna“) vymezuje předem natažený obvodový drát. Ten se položí podél okrajů trávníku a kolem objektů, kterým chcete, aby se robotická sekačka vyhnula.

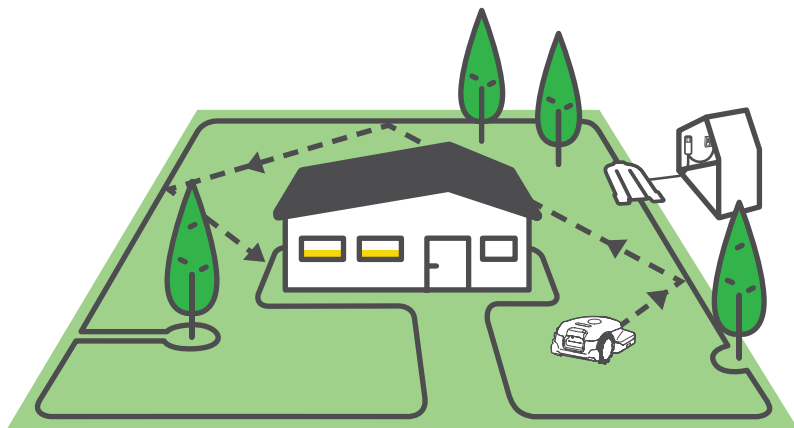

Sekačka se náhodně pohybuje po pracovní ploše vytyčené obvodovým drátem. Tento druh náhodného pohybu zajišťuje dokonalé posečení vašeho trávníku po celé jeho ploše.



Při sekání navíc sleduje obvodový drát, takže dokonalý trávník máte zaručený.

Skvěle vypadající a prospívající trávník totiž vyžaduje důsledné sekání, které umožňuje jenom robotická sekačka.

Po dokončení instalace podle pokynů si můžete začít užívat volný čas, zatímco váš nový parťák se postará o trávník.

Doporučujeme, abyste si důkladně přečetli všechny instalační pokyny, ještě než se pustíte do samotné instalace.

### **Zjednodušení instalace**

Doporučuje se naposledy posekat trávník tradiční sekačkou 24 hodin před umístěním drátu. Posekejte oblast po obvodu, kde bude umístěn drát, a to tak nízko, jak to umožňuje typ trávy. U velmi suchých, tvrdých půd se doporučuje zalít okraje trávníku.

# Obsah balení

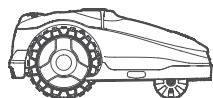

## Produkt

Vaše nová robotická sekačka

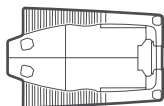

## Nabíjecí stanice

V základní stanici se sekačka nabíjí.

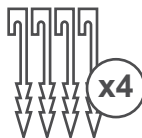

## Kolíky nabíjecí stanice

Pro připevnění nabíjecí stanice k zemi

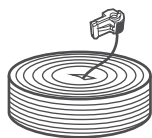

## Obvodový drát\*

Označuje pracovní prostor sekačky  
(\* *Nedodává se se všemi modely.*)



## Napájecí zdroj

Napájecí zdroj pro nabíjení sekačky

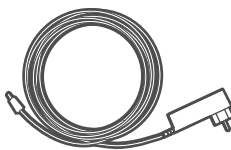

## Prodlužovací kabel\*

8 m (26 stop) nebo 15 m (50 stop) nízkonapěťového kabelu pro připojení nabíjecí stanice k jednotce napájení  
(\* *Nedodává se se všemi modely.*)



## Kolíky\*

Slouží k upevnění drátu k zemi.  
(\* *Nedodává se se všemi modely.*)

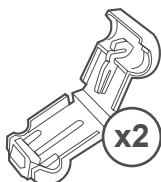

## Náhradní konektory obvodového drátu

Pro připojení obvodového kabelu k nabíjecí stanici

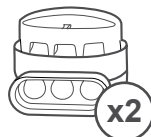

## Spojky obvodového drátu

Slouží ke spojování obvodového drátu v případě jeho přestřihnutí

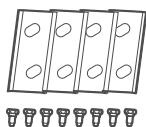

**Čističe kol**



**Bezpečnostní pokyny**  
**Další informace**  
**Průvodce rychlým spuštěním**



**Plastový klíč**  
**od dvířek**  
**na baterii**

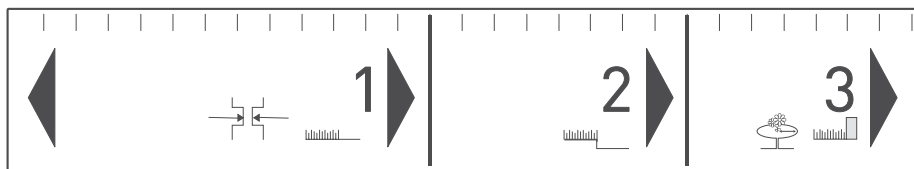

### **Pravítko RoboRuler**

Vyžaduje se pro nastavení vzdálenosti obvodového drátu od okraje trávníku



**Další nástroje potřebné pro instalaci**



**Připraveni?**  
**Pustíme se do toho...**

# Kam tedy míříme?

Správnou instalací sekačky zajistíte maximální účinnost a dokonalé výsledky. Abyste sekačku připravili k odvedení perfektní práce, stačí ji připravit následovně:

## Umístění nabíjecí stanice

Zvolte umístění nabíjecí stanice

1

## Natáhněte obvodový drát

Vytyčte „virtuální hranice“

2

## Měkké překážky

Jak chránit měkké překážky?

3

## Pevné překážky

Kdy je potřeba se jim vyhnout?

4

## Svahy

Jaké svahy sekačka zvládne?

5

## Úzké průchody

Jak položit drát v podzóně?

6

## Oddělená zóna

Jak položit drát v oddělené zóně?

7

## Dokončení

Dokončení instalace

8



[www.robomow.com/goto/rks\\_installation\\_video](http://www.robomow.com/goto/rks_installation_video)

# Poznejte svůj trávník

Dobrá znalost vašeho trávníku vám ušetří spoustu problémů a usnadní a zrychlí proces instalace.

V této příručce přeskočte části, které se netýkají vašeho typu trávníku. Jaký váš trávník vypadá?

## Typ A Pouze základní zóna

Váš trávník tvoří jedna nepřetržitá zóna a všechny plochy trávníku jsou dostatečně široké na to, aby jimi sekačka projela (šířka alespoň 4 m v nejužším bodě).

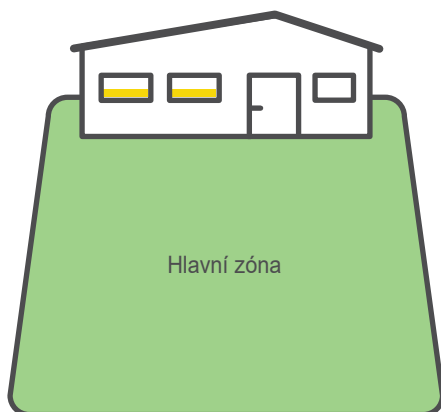

## Typ B Základní zóna + oddělená zóna

Váš trávník se skládá ze dvou nebo více zón, které nejsou propojené (jsou oddělené plotem, chodníkem, pěšinou nebo jinou překážkou). Sekačka mezi těmito zónami nemůže projet.

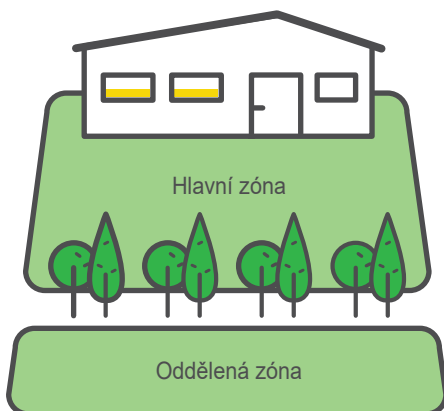

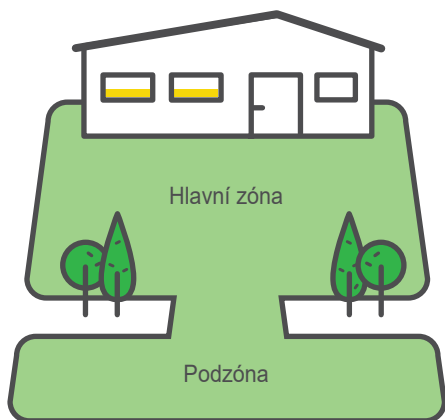

## Typ C

### Základní zóna + podzóna

Váš trávník sestává z více než jedné zóny. Tyto zóny jsou propojené úzkými průchody (šířka 1–2 m). Sekačka může mezi zónami projíždět a posekat celou plochu trávníku.

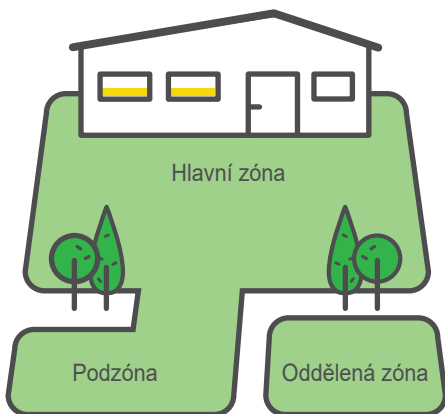

## Typ D

### Základní zóna + podzóna + oddělená zóna

Některé plochy vašeho trávníku jsou se základní zónou propojené úzkým průchodem (do šířky 1–2 m) a jiné plochy jsou od základní zóny zcela oddělené plotem, chodníkem, pěšinou nebo jinou překážkou, takže mezi nimi sekačka nemůže přejíždět.

# 1 Umístění nabíjecí stanice

Zvolte umístění nabíjecí stanice a jednotky napájení.

Nabíjecí stanice je místo, kde se sekačka dobíjí a kde začíná a končí obvodový kabel. V tomto kroku instalace určíte správné umístění Nabíjecí stanice.

## Kam byste měli nabíjecí stanici umístit?

### Zásada A

Umístěte nabíjecí stanici se správnou orientací na rovný povrch, mimo rohy, do největší nebo „hlavní“ oblasti.

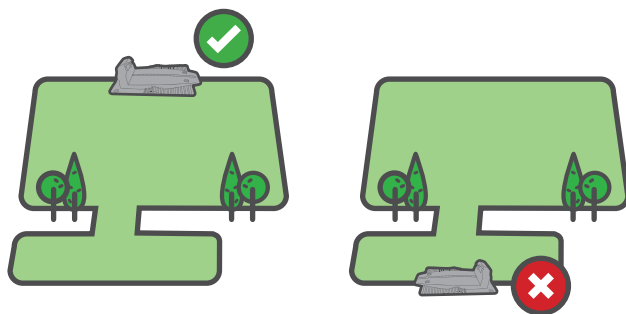

### Zásada B

Pomocí dodaného kabelu udržujte nabíjecí stanici v dosahu elektrické zásuvky i v dosahu domácí Wi-Fi sítě (pro podporu funkcí sekačky).

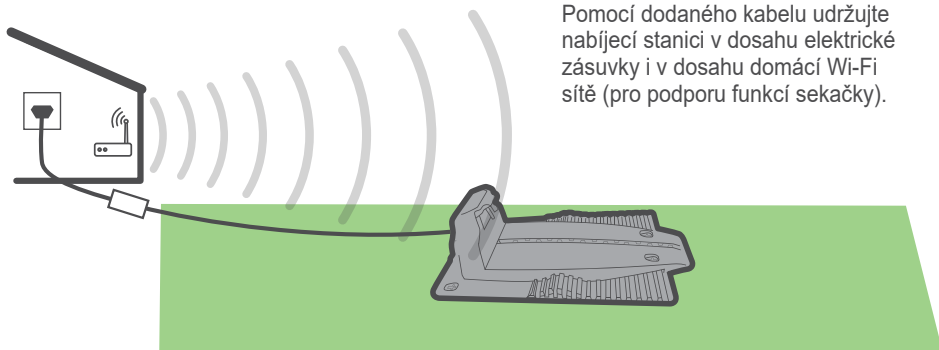



### Zásada C

Před nabíjecí stanicí musí být minimálně 1,5 m rovného drátu a za nabíjecí stanicí minimálně 0,5 m, aby bylo možné hladce dokovat.

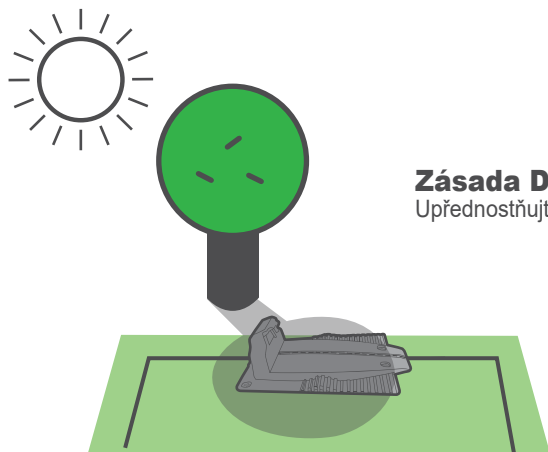
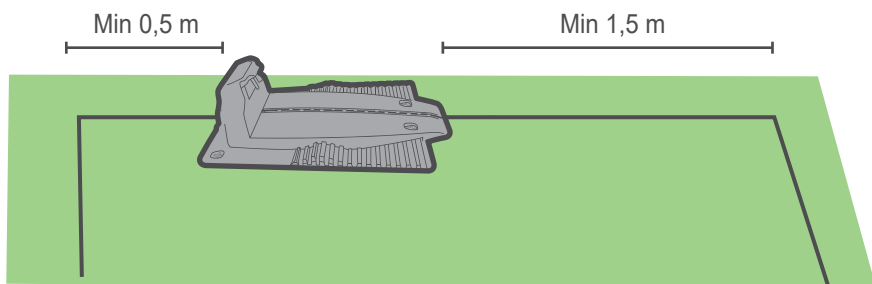

### Zásada D

Upřednostňujte zastíněná místa.



**TIP**

Dodržte vzdálenost 1 m od hlavic rozstřikovačů – zabráníte tak poškození vnitřních částí sekačky.

## Zásada E

Základnu neumísťujte na nerovný povrch ani na svah.

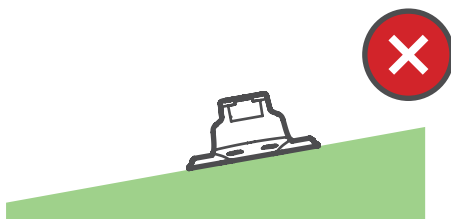
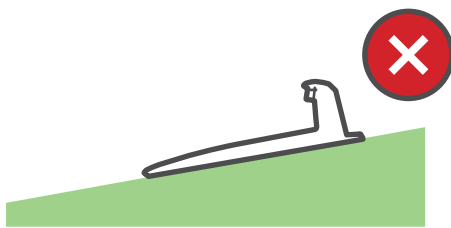
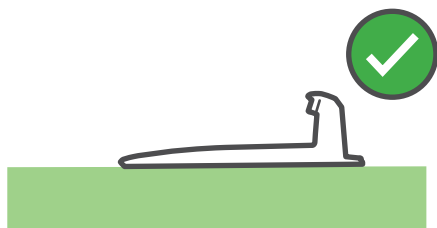

## Jak nabíjecí stanici nainstalovat?

### ORIENTACE

Umístěte nabíjecí stanici podle obrázku níže.

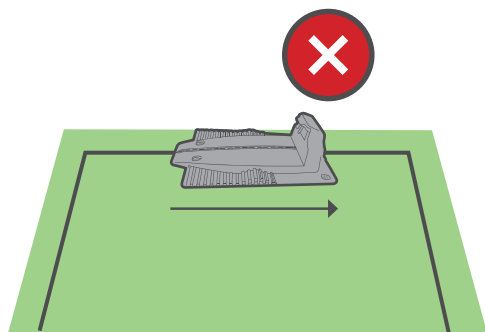
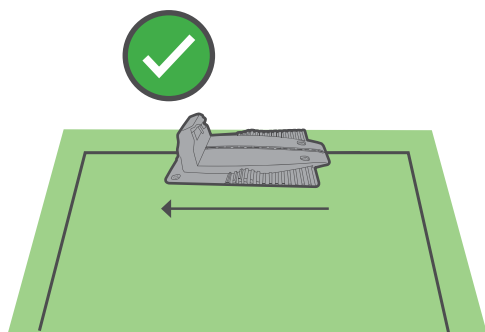

## VZDÁLENOST OD OKRAJE

Podle pravítka nainstalujte drát do správné vzdálenosti od okraje trávníku.

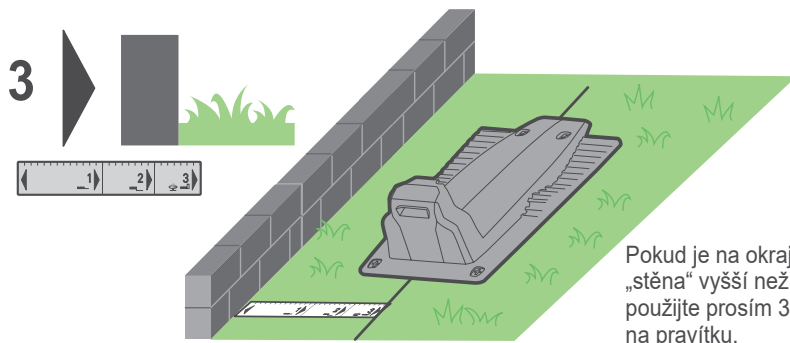
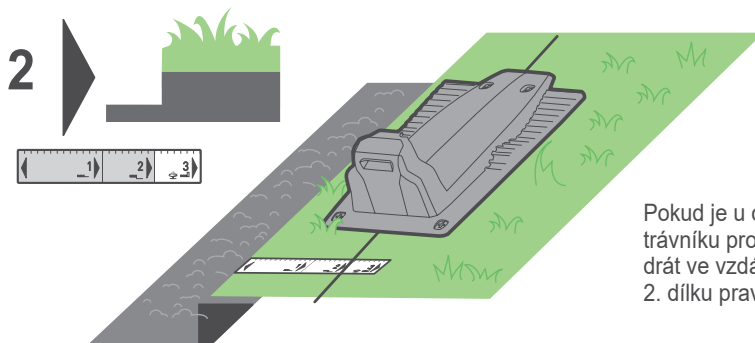
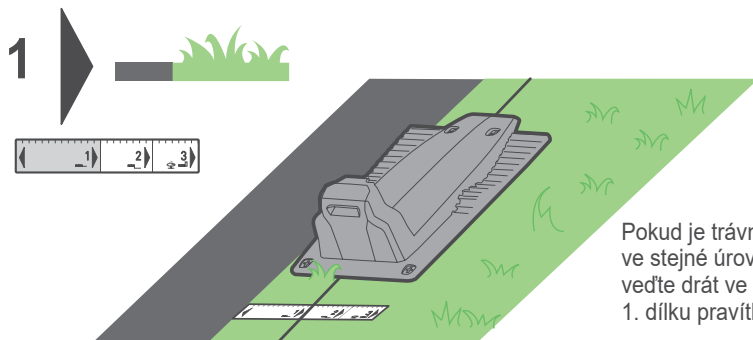

## NABÍJECÍ STANICE S KOLÍKEM

Jakmile vyberete vhodné místo, upevněte nabíjecí stanici k zemi pomocí dodaných kolíků.

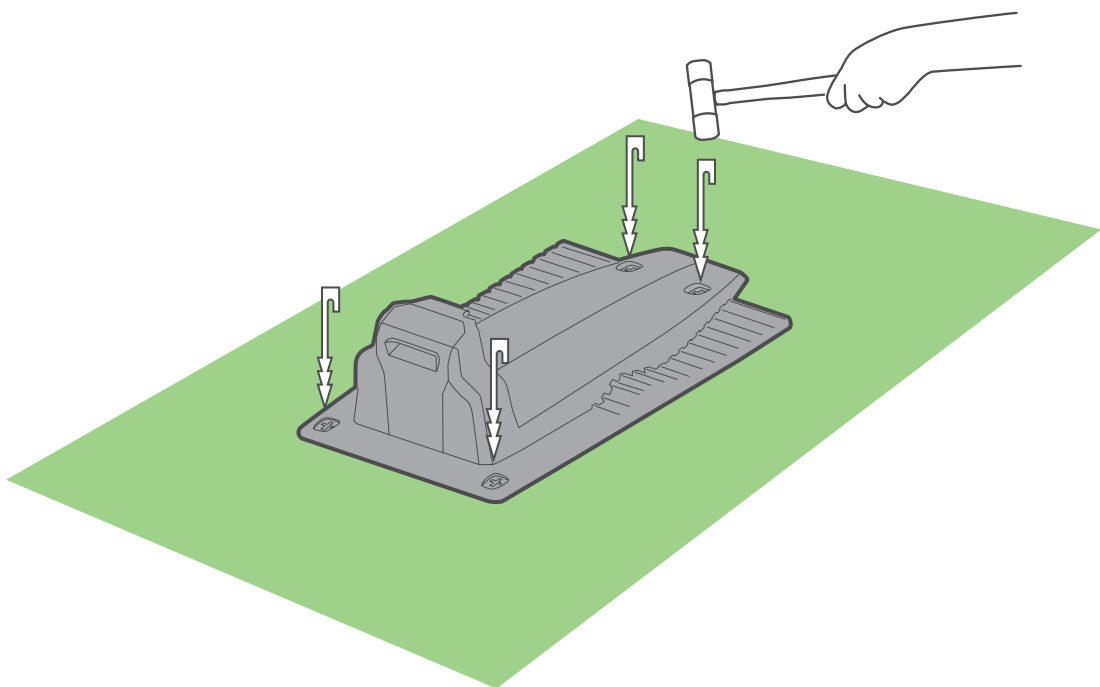

Dejte pozor, abyste při zatlučení kolíků nepoškodili zavlažovací trubky.



# Plánujte dopředu

Než začnete, projděte se po okraji trávníku a naplánujte, jak položíte obvodový drát. Zaznamenejte si všechny překážky a svahy.

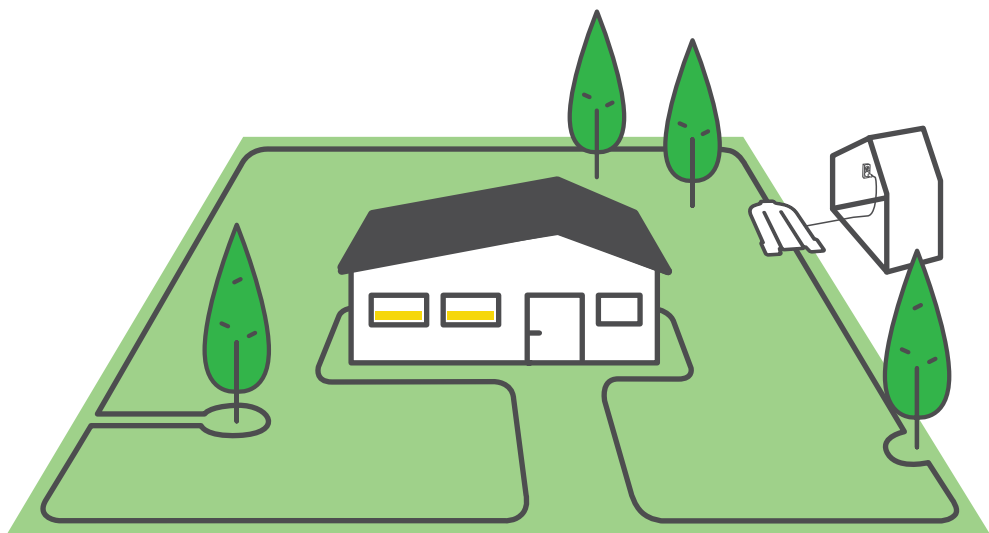

## Překážky a svahy

Než do země zabodnete první kolík, musíte vzít na vědomí případné překážky a svahy.

### PŘEKÁŽKY



#### Měkké překážky

Měkké překážky jsou např. květinové záhony, jezírka nebo malé stromky. Je třeba je chránit vytvořením obvodového ostrůvku.

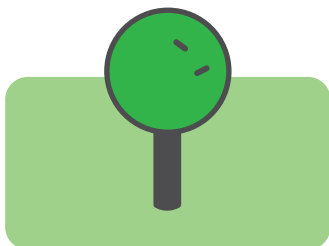

#### Pevně stojící překážky

Pevné překážky jsou svislé, pevné a vyšší než 15 cm (6 palců), jako např. stromy nebo velké tvrdé prvky, do kterých může sekačka jemně narazit, aniž by došlo k poškození. Tyto překážky není třeba chránit obvodovým drátem.

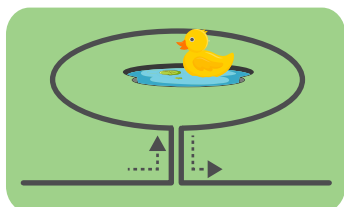

#### Jezírka

Jezírka a další vodní plochy je potřeba chránit vytvořením obvodového ostrůvku.

## SVAHY

### Svahy podél okrajů

Pokud nemá sekačka sklouznout z trávníku, především když je tráva mokrá, je potřeba obvodovým drátem vyloučit z plochy trávníku svahy podél okrajů, pokud je jejich sklon větší než 20 % – tj. stoupání 20 cm na 1 m délky.

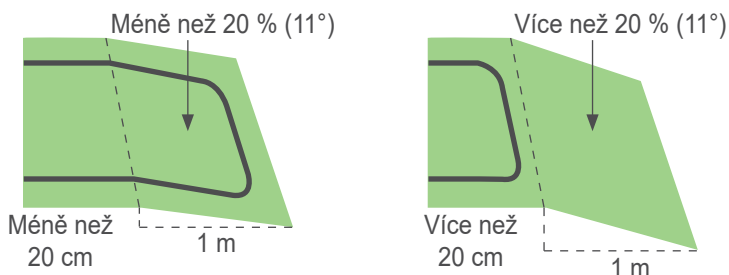

### Svahy na trávníku

Sekačka může sekat travnaté plochy se sklonem až 35 %. Svahy podél okrajů je možné zahrnout, pokud se svažují směrem dovnitř sekané plochy, protože v takových případech nehrozí sklouznutí sekačky mimo trávník. 35% sklon odpovídá 35 cm stoupání na 1 m.

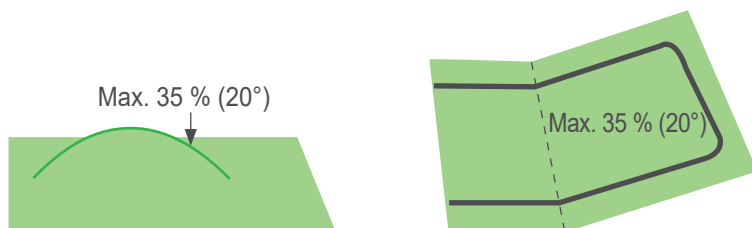

### Sklon trávníku je příliš velký, když...

Se sekačka při jeho zdolávání naklání od země. Takové svahy vylučte z pracovní oblasti sekačky.



TIP



## 2 Natáhněte obvodový drát

---

Natáhněte obvodový drát („virtuální hranici“), který definuje pracovní oblast sekačky.

Nyní jste připraveni nainstalovat obvodový drát. Projdeme si instalaci krok za krokem.



### TIPY

- Připravte si balení se sekačkou.
- Než začnete pokládat obvodový drát, budete muset ještě jednou naposledy posekat trávnik svou starou sekačkou. Země by navíc měla být vlhká. Tím si usnadníte umístění kolíků a zajistíte, že sekačka drát nepřeseke.



### CO BUDETE POTŘEBOVAT

- Palička
- Kombinační kleště

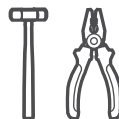

... Slunečný den a dobrou náladu :)

---

## Začněte správně

Vytáhněte přibližně 30 cm drátu a upevněte začátek drátu k zemi v místě, kde hodláte nabíjecí stanici nainstalovat.

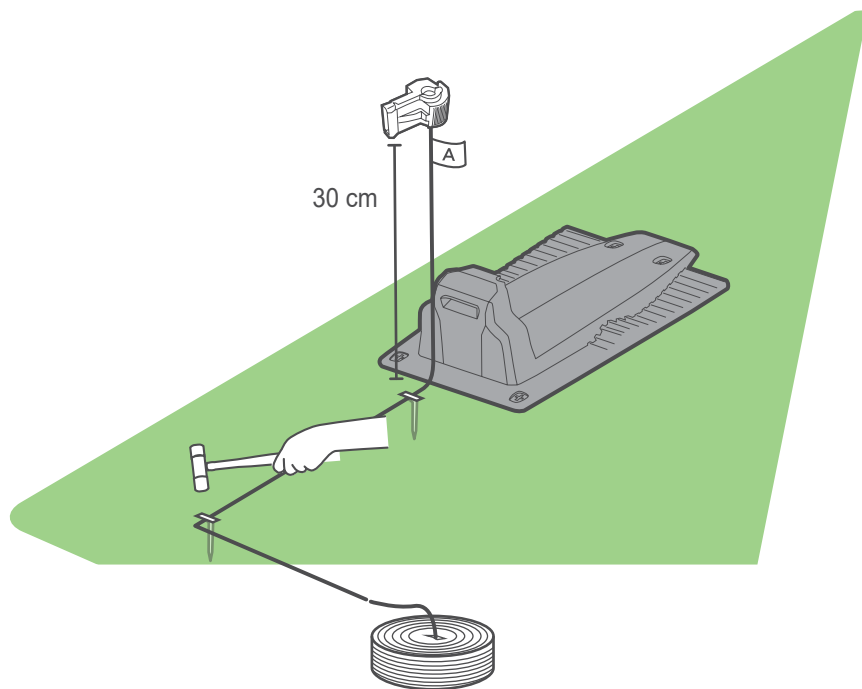

Začněte odvíjet drát proti směru hodinových ručiček kolem trávniku, začněte v místě nabíjecí stanice.

Volně jej položte po obvodu trávniku podél jeho okrajů. Pokud narazíte na plochu/ objekt, který vyžaduje opatrnost, pečlivě kolem ní/něj položte obvodový drát tak, jak je uvedeno v následující části.

## Dodržujte správnou vzdálenost

Obvodový drát přidržují u země kolíky, které jsou dodávány spolu s produktem (ve verzi Pro nejsou součástí balení). Ke stanovení vzdáleností, které je třeba ponechat mezi obvodovým drátem a okrajem trávníku a překážkami, použijte pravítko RoboRuler.

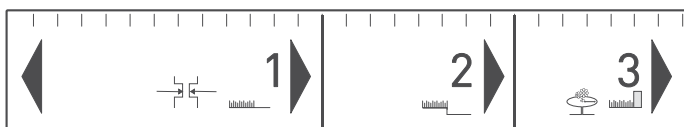
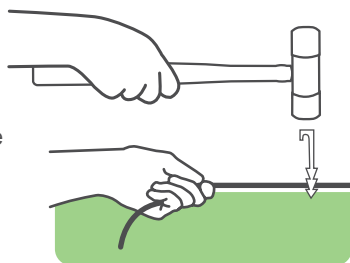

- Kolíky umístěte po každých 2–3 metrech a také v rozích. V tomto úvodním stádiu použijte minimální počet kolíků. Všechny potřebné kolíky doplníte později.
- Při zatlačování kolíků do finální hloubky drát napněte.
- Dejte pozor, abyste nepoškodili zavlažovací trubky.

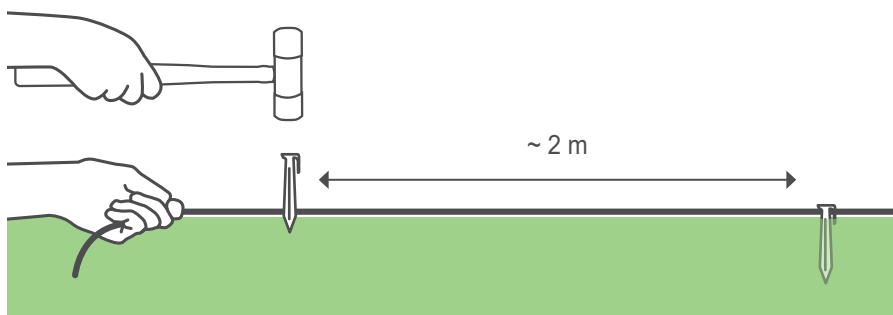

Tam, kde jsou okraje ploché, použijte krátkou vzdálenost na pravítku RoboRuler.

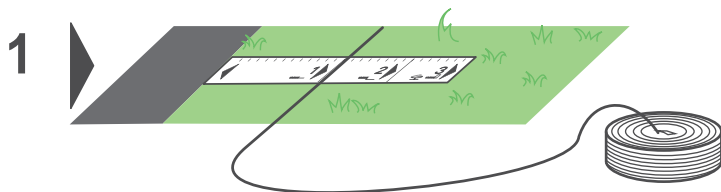

Pokud je na okraji propad, použijte vzdálenost 2 na pravítku RoboRuler.

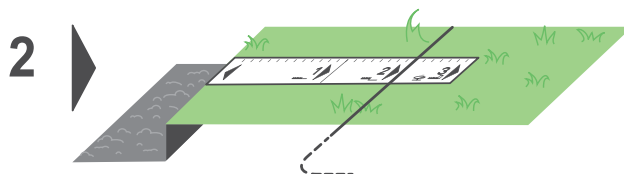

Pokud je na okraji zídka (vyšší než 2 cm nad úrovní země), použijte vzdálenost 3 na pravítku RoboRuler.

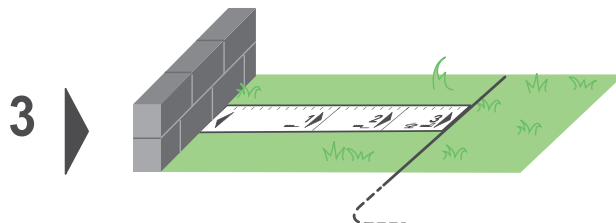

Jestliže okraj trávníku sousedí s vodní plochou, ponechte vzdálenost minimálně 1,2 m.

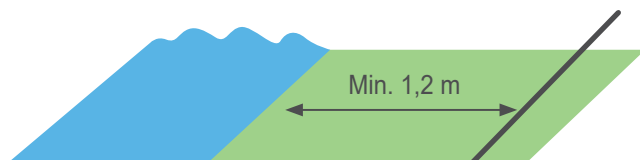

Poblíž vody můžete také umístit pevnou překážku.

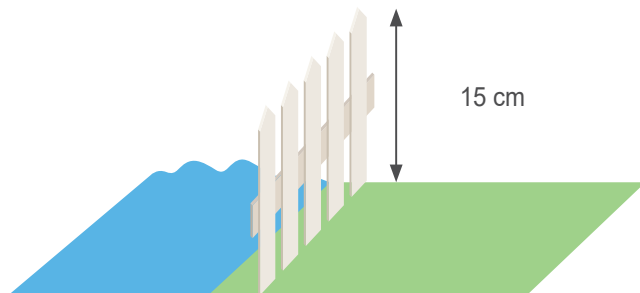

#### TIPY

- Obvodový drát není nutné zakopávat.
  - V exponovaných oblastech, jako jsou chodníky, doporučujeme drát zakopat.
  - Jestliže je k dokončení celého obvodu nutné použít další obvodový drát, můžete ho prodloužit pomocí dodávaných voděodolných konektorů (viz str. 42 Spojování obvodového drátu).
-

# 3

## Měkké překážky

### Chraňte měkké překážky

Objekty, jako jsou například květinové záhony, jezírka nebo malé stromky, je třeba chránit vytvořením obvodového ostrůvku.

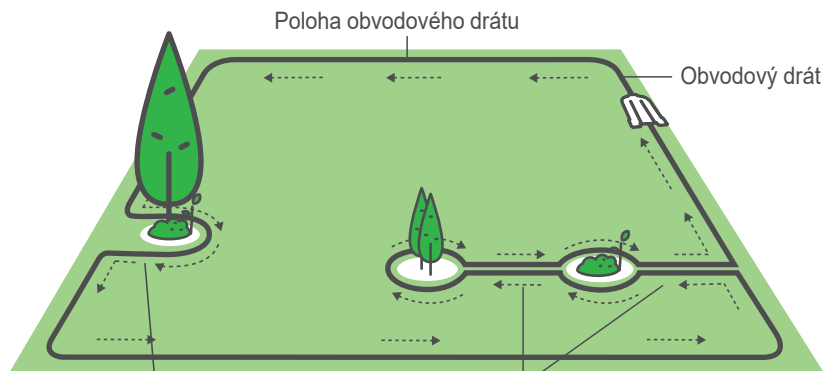

Jestliže je vzdálenost mezi ostrůvkem a obvodovým drátem nižší než 1,2 m, zahrňte překážku do okraje trávníku.

Mezi ostrůvky udržujte minimální vzdálenost 1,2 m. Pokud jsou k sobě překážky blíže, vytvořte jeden ostrůvek.

Obvodový drát pokládejte okolo překážky ve směru hodinových ručiček, jinak sekačka zajede do obvodového ostrůvku, popř. nebude schopna řádně posekat plochu okolo překážky.

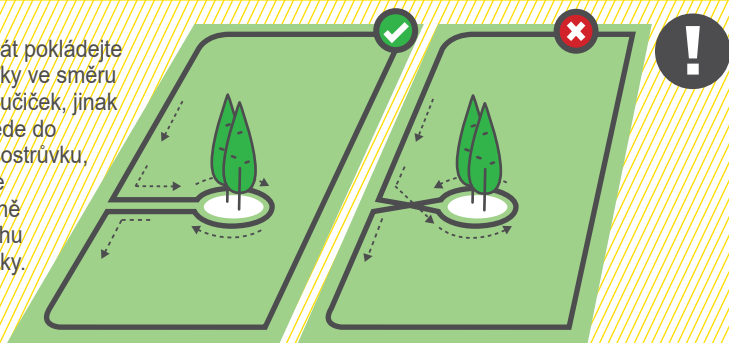

- Dráty vedoucí k a od ostrůvku připevněte k zemi stejným kolíkem.



TIP

# 4 Pevné překážky

## Chraňte pevné překážky

Z trávníku je nutné vyloučit všechny pevné prvky nižší než 15 cm. Tvrdé předměty vyšší než 15 cm mohou zůstat nechráněné uvnitř trávníku.

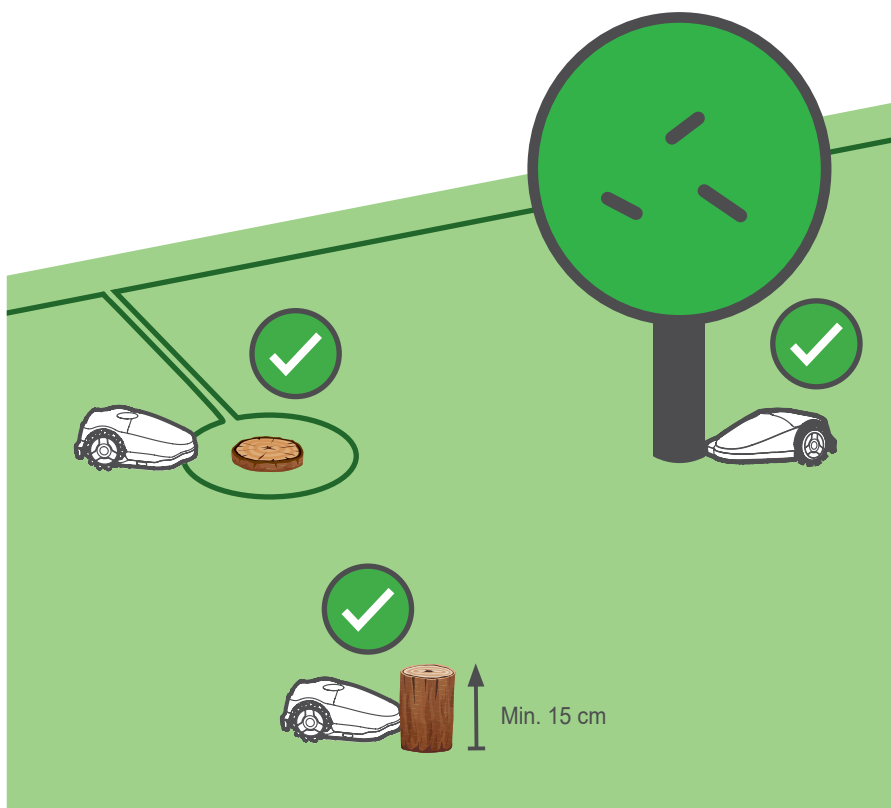



# 5 Svahy

## Svahy

Sekačka si poradí s trávíky až do sklonu 35 %.

Veškeré svahy o sklonu převyšujícím 20 %, které jsou na okrajích trávíku, je potřeba vyloučit, aby sekačka nesklouzla mimo trávník (především za mokra).

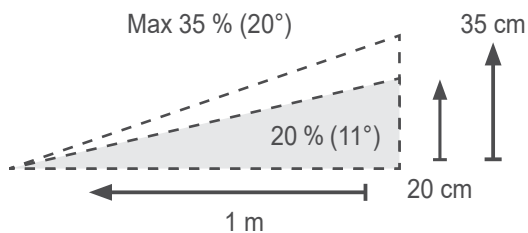
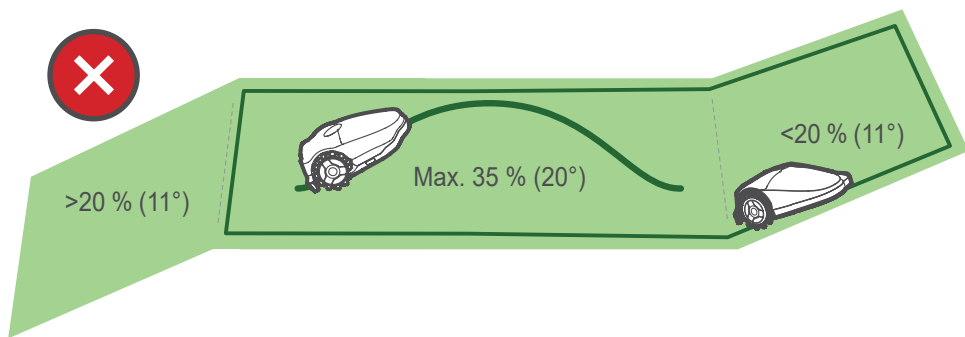

# 6 Úzké průchody

Vzpomeňte si na typ vašeho trávníku



**Typ A**  
Pouze  
základní zóna



**Typ B**  
Základní zóna +  
oddělená zóna



**Typ C**  
Základní zóna  
+ podzóna



**Typ D**  
Základní zóna +  
podzóna +  
oddělená zóna

## Jak vést drát v podzóně

**Typ C / Typ D**

Nemáte podzónu?  
Tuto část přeskočte!

Základní zónu a podzónu spojuje  
úzký průchod.

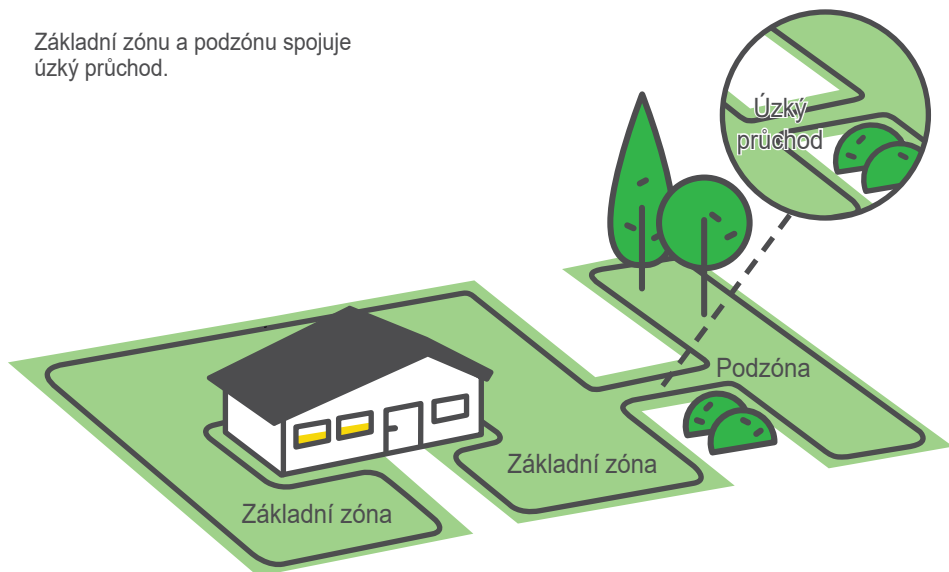

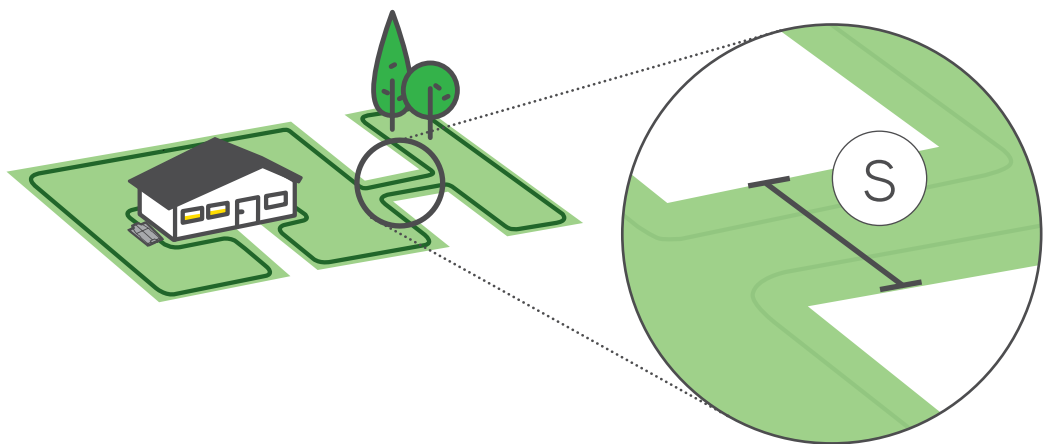

Základní zónu a podzónu spojuje úzký průchod.  
Sekačka zvládne projet průchodem o šířce přes 2 m.

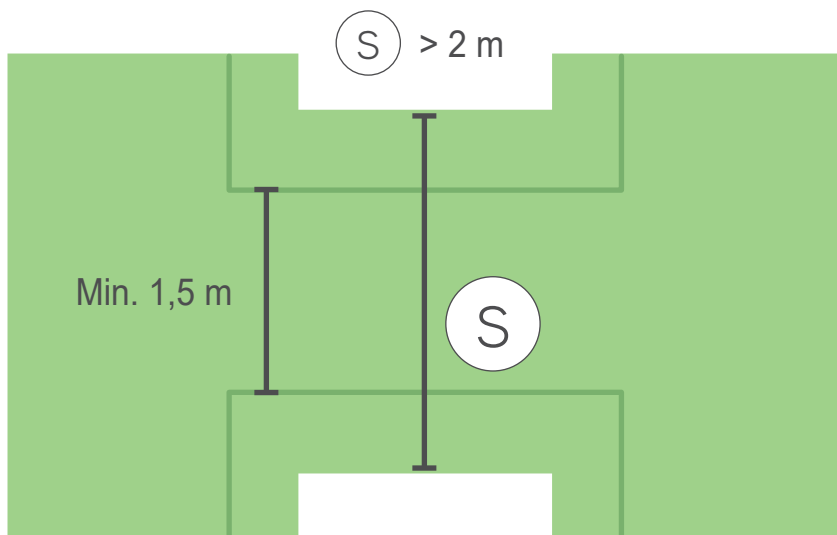

Pokud má úzký průchod šířku 1–2 m, je dráty nutné vést středem trasy tak, aby mezi nimi byla vzdálenost odpovídající 1 dílku na pravítku RoboRuler. Sekačka díky tomu zvládne sledovat dráty ve vedlejší zóně i mimo ni. Na obou koncích průchodu je nutné zalomit roh pod úhlem 45 stupňů, aby se sekačka mohla v úzkém průchodu i mimo něj správně otáčet.

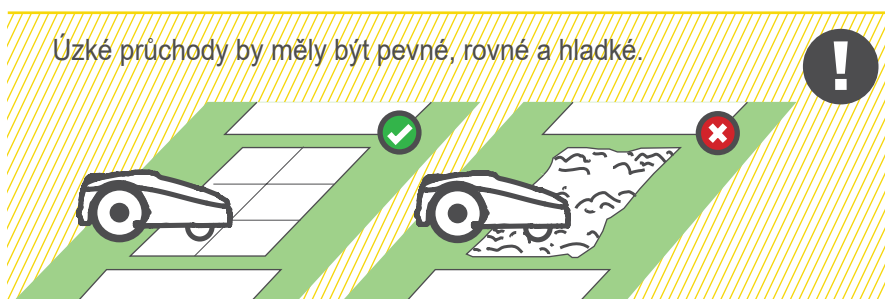
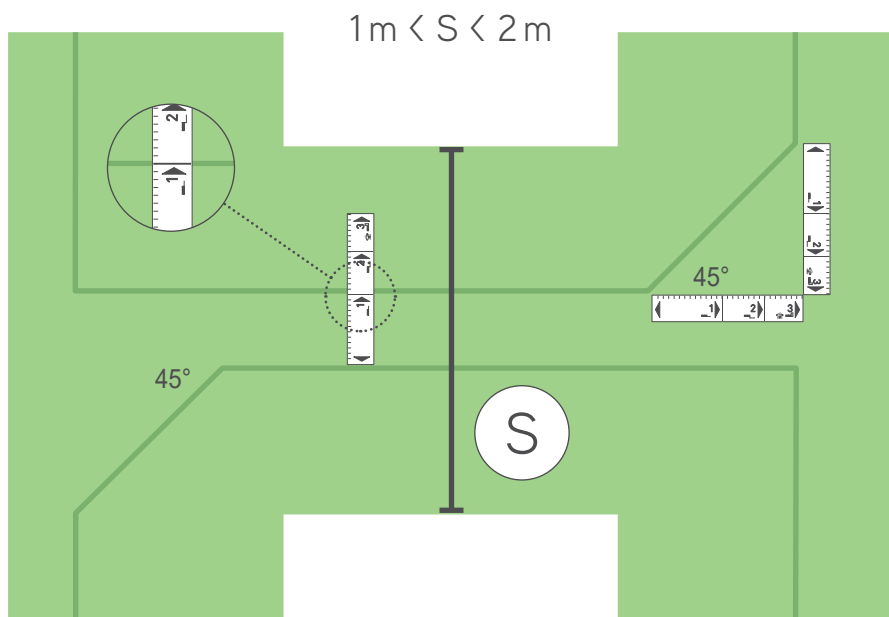

# 7 Oddělená zóna

## Jak vést drát v oddělené zóně

Typ B / Typ D

Nemáte oddělenou zónu?  
Tuto část přeskočte!

Rozšiřte obvodový drát ze základní zóny přes překážku.

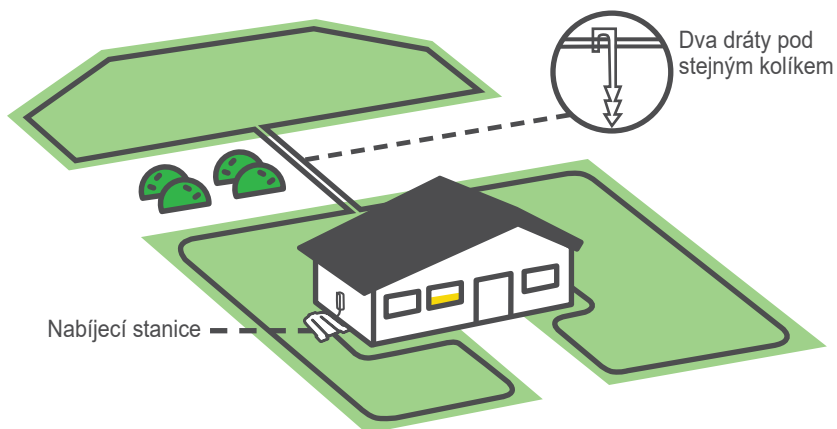

Sekačka není schopna sledovat obvodový drát do oddělených oblastí. Musí být tam i zpět přemístěna ručně.



TIPY

## Spojování obvodového drátu (dle potřeby)

- Vložte oba konce vodičů do poloh zcela vlevo a zcela vpravo v konektoru.
- Ujistěte se, že jsou dráty zcela zasunuty do konektoru.
- Použijte kleštičky k zatlačení tlačítka na horní straně konektoru. Tlačítko by mělo být zcela zatlačeno tak, aby nedošlo k poškození konektoru.

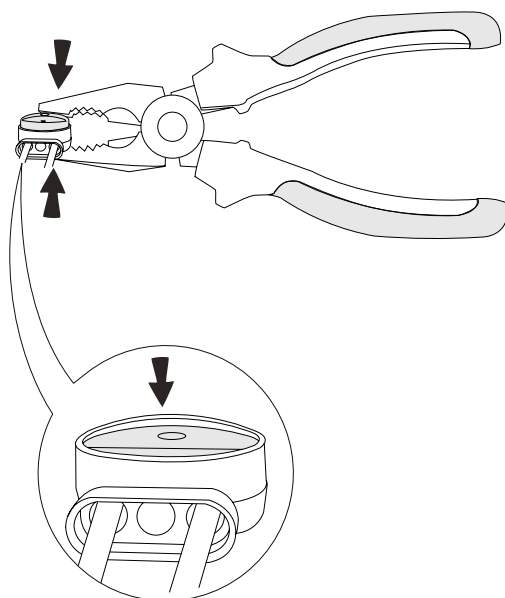
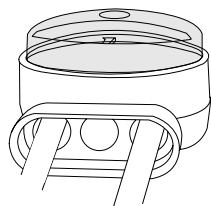

# 8

## Dokončení instalace

### Dokončete instalaci obvodového drátu

Jakmile je obvodový drát zcela položen a vy jste zpět u nabíjecí stanice, nainstalujte poslední kolík přibližně 5 cm před nabíjecí stanicí. Je velmi důležité, aby byl drát zarovnan se středem Nabíjecí stanice.

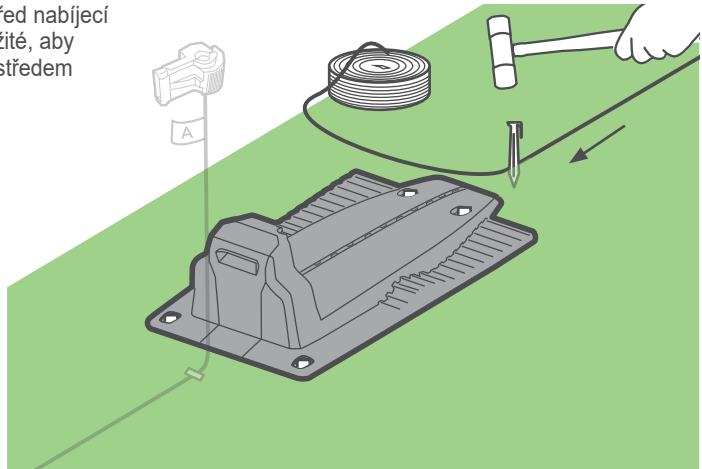

TIP

Odvíjejte drát až do vzdálenosti asi 30 cm za nabíjecí stanicí a odřízněte jej.

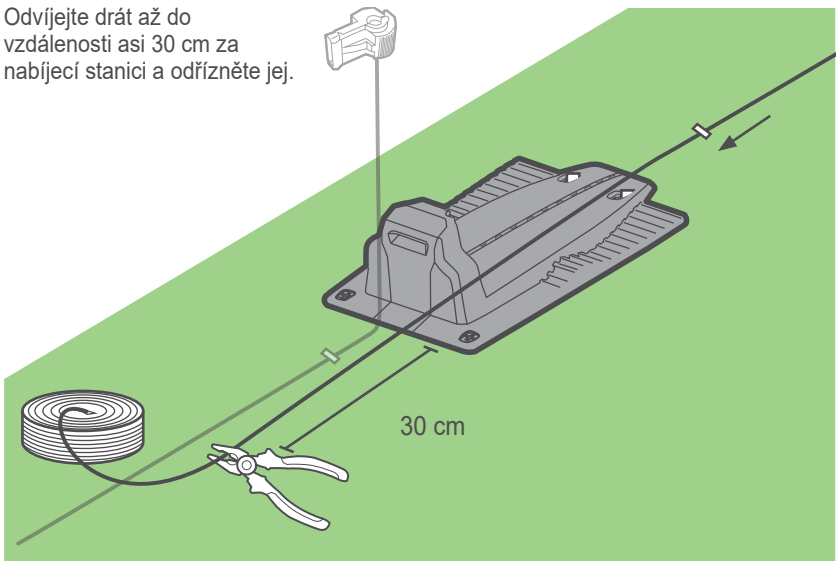

Otevřete zadní dveře nabíjecí stanice.

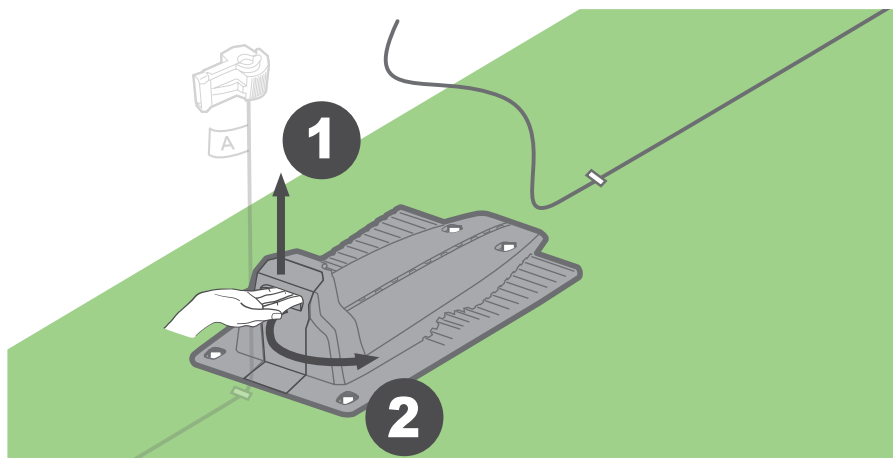

Prostrčte nebo nainstalujte drát určeným tunelem a protáhněte jej otvorem pod nabíjecími konektory, dokud nevyjde ze zadní části nabíjecí stanice.

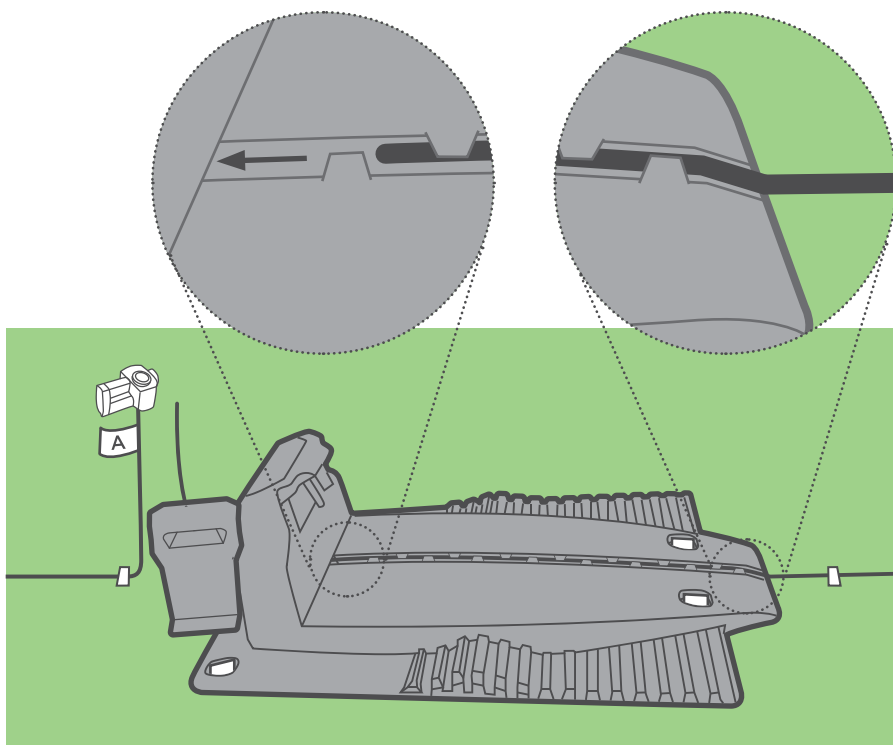



Na konec drátu připevněte konektor, jak ukazují obrázky. Odstříhnete konec drátu u konektoru.

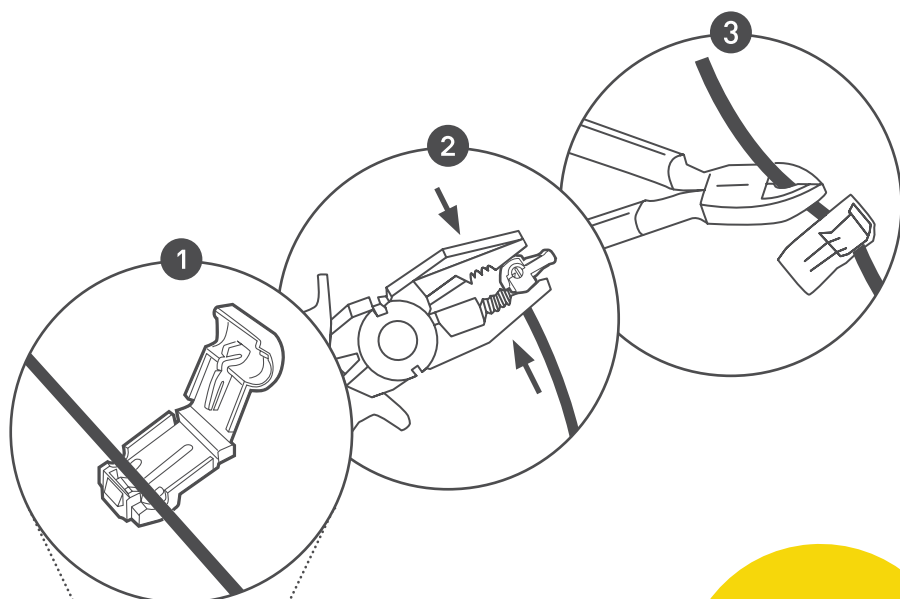

Juchůů! Právě jste zvládli tu nejtěžší část!

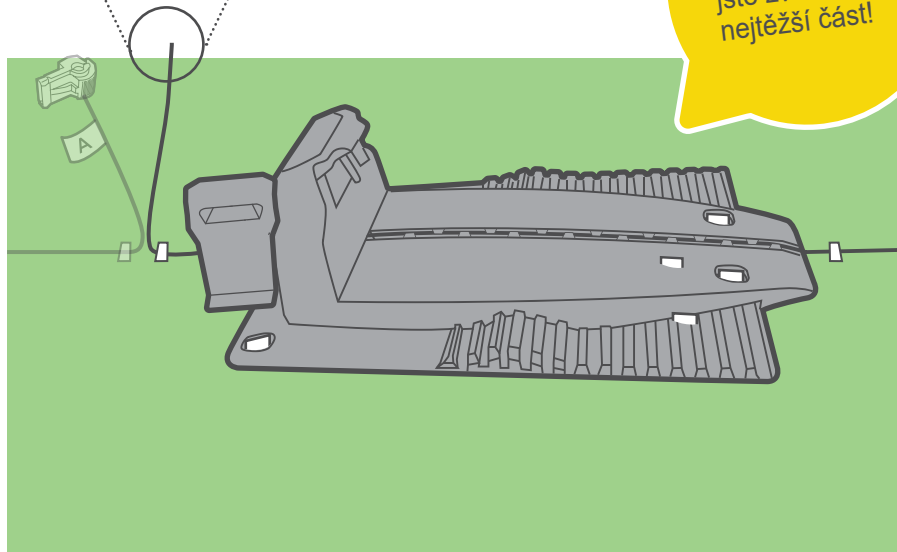

Upevněte drát k zemi pomocí kolíku. Dráty stočte a omotejte tak, aby se vešly do přihrádky nabíjecí stanice. Připojte konec drátu označeného písmenem A ke konektoru označenému písmenem A na zadní straně nabíjecí stanice. Druhý konec připojte ke druhému konektoru. Nasuňte drát dovnitř a zavřete dvířka. Ujistěte se, že je napájecí kabel bezpečně umístěn mimo plochu určenou k sečení.

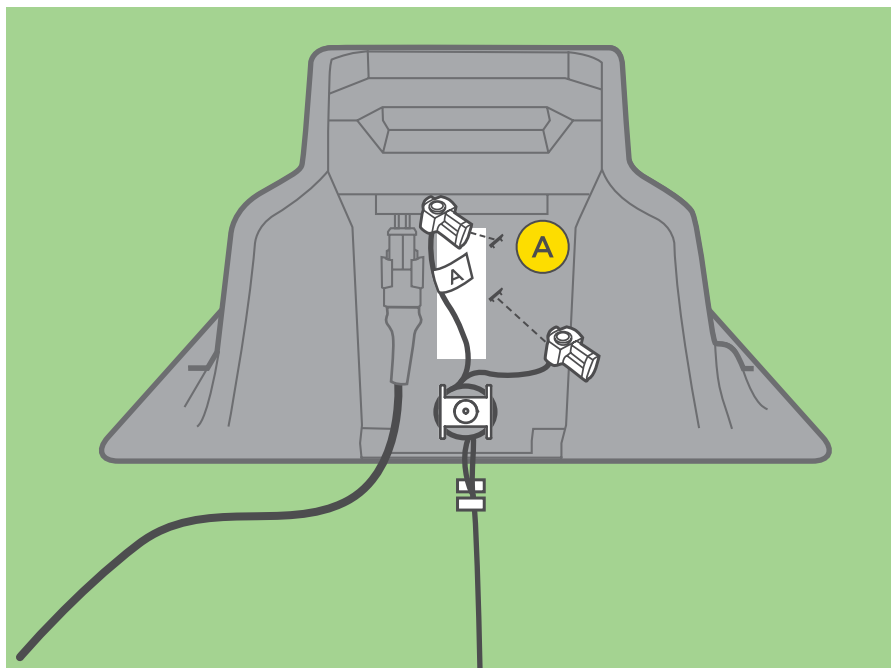

Umístěte sekačku do nabíjecí stanice a ujistěte se, že se sekačka dotýká nabíjecích ramen.

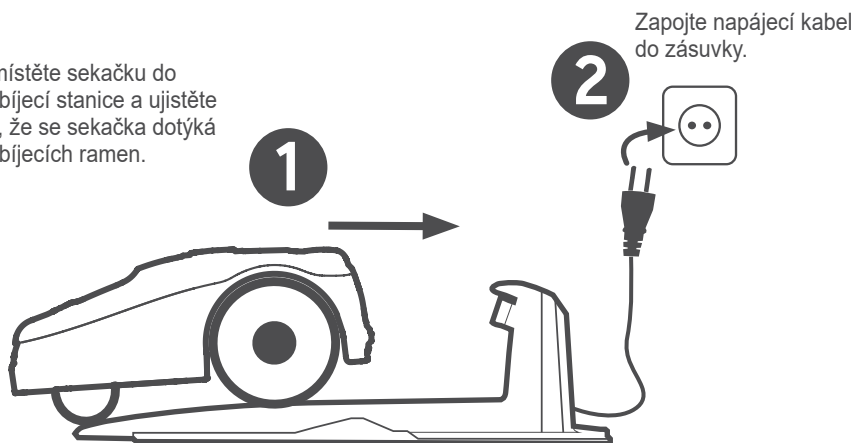

# LED kontrolky

Nyní by měla kontrolka LED na nabíjecí stanici blikat zeleně (pokud je sekačka mimo nabíjecí stanici) nebo trvale zeleně (pokud je sekačka v nabíjecí stanici). Podrobnější informace o LED indikátorech naleznete na stránce str. 60.

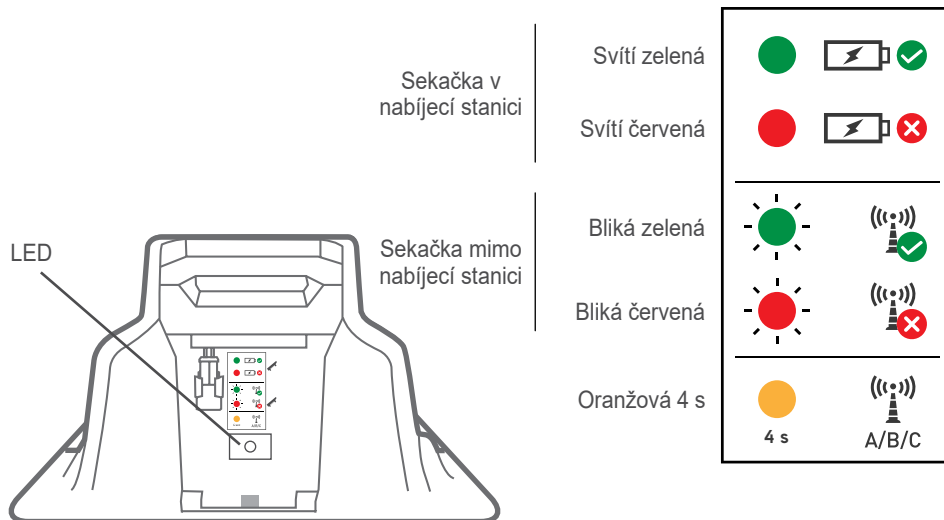

## VÝSTRAHA!

Prodlužovací kabel od zdroje napájení k nabíjecí stanici by měl být bezpečně uchycen k zemi! Musí být instalován tak, aby o něj nemohl nikdo zakopnout.

Síťový kabel by měl vést POUZE přes měkké povrchy. Kabel by neměl vést přes tvrdé povrchy (např. chodníky, příjezdové cesty), kde ho nelze spolehlivě připevnit.



Už zbývá jen poslední krok... ;)

# Jednorázové nastavení

Nainstalujte si mobilní aplikaci, zaregistrujte sekačku a postupujte podle pokynů. Připojte sekačku k síti Wi-Fi, abyste ji mohli odkudkoli ovládat, nastavovat a obsluhovat (je nutné úplné pokrytí internetem v celé oblasti sečení).

## Nastavte jazyk, čas a datum



3 s

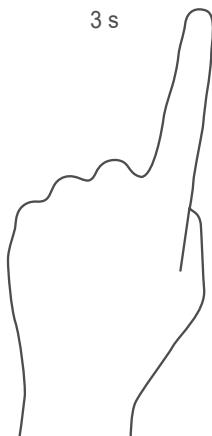

### Test polohy obvodového drátu

Zajistí, aby robot sledoval drát bez kolizí. Sekačka bude sledovat drát a zastaví pokaždé, když bude potřeba provést úpravu jeho polohy. Postupujte podle pokynů na obrazovce sekačky. Více se dočtete v příloze B.



### Jakého druhu je váš trávník?

Pokud má trávník více než 1 zónu, vyberte možnost "Více zón".



## Velikost hlavní zóny

Nastavte velikost hlavní zóny.



## Oddělená zóna

Pokud je váš trávník rozdělený na oddělené zóny, bude na sekačce potřeba zapnout příslušnou funkci. Díky tomu pak budete moci na hlavní obrazovce sekačky vybrat oddělenou zónu a spustit sekání v této zóně, jakmile do ní sekačku ručně přenesete. Nezapomeňte sekačku po ukončení provozu v oddělené zóně vrátit do nabíjecí stanice, aby se mohla nabít a být připravena pokračovat v automatickém plánu a přitom nevynechala žádný další úkol.

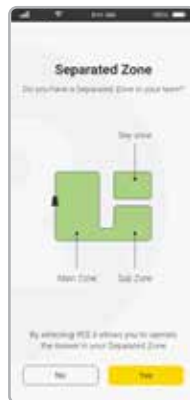

## Nastavte plán

Sekačka vypočítává navrhovaný plán automatického sekání podle velikosti vašeho trávníku. Automatický plán je nejdřív potřeba schválit. Na této obrazovce ho můžete také změnit nebo se k němu později vrátit a upravit ho. Nastavení automatického plánu najdete v menu nastavení na hlavní obrazovce. Další informace o možnostech nastavení automatického plánu najdete v části „Automatický provoz“ v tomto návodu.



## Nastavte výšku sekání

Výšku sekání nastavíte otáčením ovladače doprava/doleva. Jakmile je hotovo, stiskněte tlačítko Let's Get Started a začnete sekat. Pokud je tráva vysoká, doporučujeme začít vyšší výškou sekání a několik týdnů ji postupně snižovat.



## Připraveno k sekání

Jednorázové nastavení je hotové :) Sekačka může začít sekat. Ověřte, že je v nabíjecí stanici a že je zapnutý plán rozvrhu.



# Wi-Fi

Sekačka je vybavena Wi-Fi, což umožňuje ovládání, nastavení a obsluhu odkudkoli (je nutné kompletní pokrytí internetem v celé oblasti sečení).

Během počátečního nastavení můžete sekačku k síti Wi-Fi připojit. Případně ji můžete připojit později prostřednictvím nabídky aplikace.

Dokud je sekačka připojena k síti Wi-Fi a je v dosahu, většina funkcí aplikace bude k dispozici. Budete moci změnit většinu nastavení, zobrazit historii sečení, odeslat sekačku k sečení, zastavit provoz a odeslat sekačku do nabíjecí stanice.

Pokud je tato funkce povolena, budou vám zasílána push oznámení, kdykoli bude sekačka na trávníku potřebovat vaši pozornost. Nastavení oznámení lze kdykoli změnit v mobilní aplikaci.



# Příloha B – Kontrola pozice drátu

---

1. Během jízdy sekačky podél drátu sledujte následující:

a. Drát je příliš blízko k překážkám.

Pokud sekačka sleduje drát a setká se s překážkou, objede ji. V takových případech přesuňte drát dál, aby se sekačka překážce vyhnula, aniž by ji musela objíždět a vzdalovat se drátu.

b. Drát je příliš blízko k okraji trávníku.

Pokud sekačka sleduje obvodový drát a přepadne přes okraj trávníku, posuňte drát dál od okraje trávníku.

c. Drát je příliš daleko od překážek nebo okraje trávníku.

Sekačka má jedinečnou schopnost sekati i v blízkosti překážek a okrajů trávníku. Pokud některá místa sekačka neposeká podle vašich představ, stačí jen posunout obvodový drát dál. Předcházejte ale situaci a) a b).

d. Náročný terén

Pokud má sekačka v některých místech menší trakci nebo nemanévruje správně z jiných důvodů, upravte v těchto místech polohu drátu. Velmi kyprá nebo písčité půda, skalnatý nebo prokořeněný terén a/nebo velmi nerovný povrch mohou vést ke zvýšení pravděpodobnosti, že sekačka uvízne a nebude se moci spolehlivě vrátit zpět do nabíjecí stanice, aby se mohla pokaždé nabít. Náročnost suchého terénu se za deště může ještě zhoršit.

2. Veškeré úpravy drátu můžete otestovat stisknutím ovladače STOP a přenesením sekačky na místo, kde je drát asi 3 m od oblasti, kde jste jeho polohu upravili. Znovu pošlete sekačku domů. Celý proces opakujte na všech potřebných místech, dokud nebudete spokojeni s tím, jak projede celou oblast.

3. Jakmile sekačka projede po celém obvodu, zakotví v nabíjecí stanici.



## Upevněte drát

Teď je potřeba upevnit drát pomocí kolíků.

Použijte zbývající kolíky k upevnění obvodového drátu v rozestupech od 0,5 do 1 m.

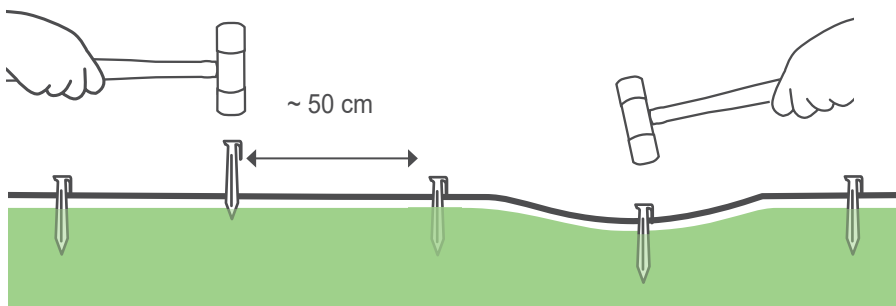

# Další možnosti s využitím mobilní aplikace

---

Tato sekačka je inteligentní připojený produkt. Obsahuje integrované zařízení Bluetooth LE (Low Energy), které umožňuje sekačku ovládat z chytrého telefonu.

Bezplatná doplňková mobilní aplikace vám navíc umožní sekačku používat úplně jinak!

Aplikaci\* Robomow 3.0 si můžete stáhnout z obchodu Google Play (Android) nebo z Apple AppStoru (iOS). Po stažení si můžete sekačku zaregistrovat a využívat další funkce.

Kromě úžasného ovládání přináší další možnosti pro vaši malou, ale chytrou sekačku:

- Nastavení automatického plánu sečení
- Aktivace ochrany proti krádeži
- Nastavení parametrů trávníku (velikost, vedlejší zóny, oddělené zóny)
- Ruční ovládání sekačky
- Diagnostika sekačky
- Předcházení rušení změnou typu signálu
- Zapnutím režimu „Skladování“ se sníží spotřeba energie v souladu s nařízením CEC/DoE.
- Geo-fence a push oznámení u modelů vybavených modulem GSM.
- Wi-Fi

\*Aplikaci Robomow 3.0 najdete v obchodě Google Play nebo v App Storu.

# **Výborně!**

**Nyní si odpočíte  
a nechte ji pracovat.**

- ① **Seznámení se sekačkou**
- ② **Automatický provoz**
- ③ **Manuální provoz**
- ④ **Funkce – jak na to**
- ⑤ **Pravidelná údržba**
- ⑥ **Řešení problémů**
- ⑦ **Časté dotazy**

# 1 Seznámení se sekačkou

Abyste si svou novou sekačku užili naplno, přečtěte si napřed o různých jejích částech a zprávách, které zobrazuje. Když pochopíte, jak sekačka pracuje a jak se chová, bude její provoz bezproblémový a obsluha snadná.

## Externí části

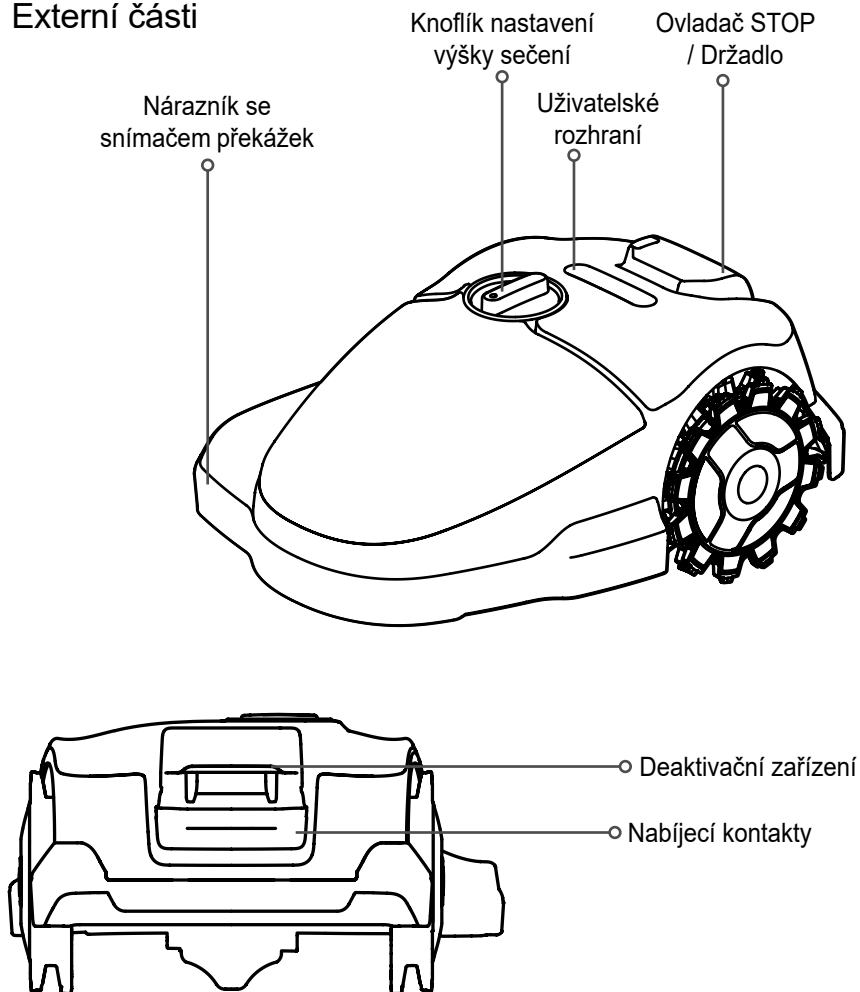

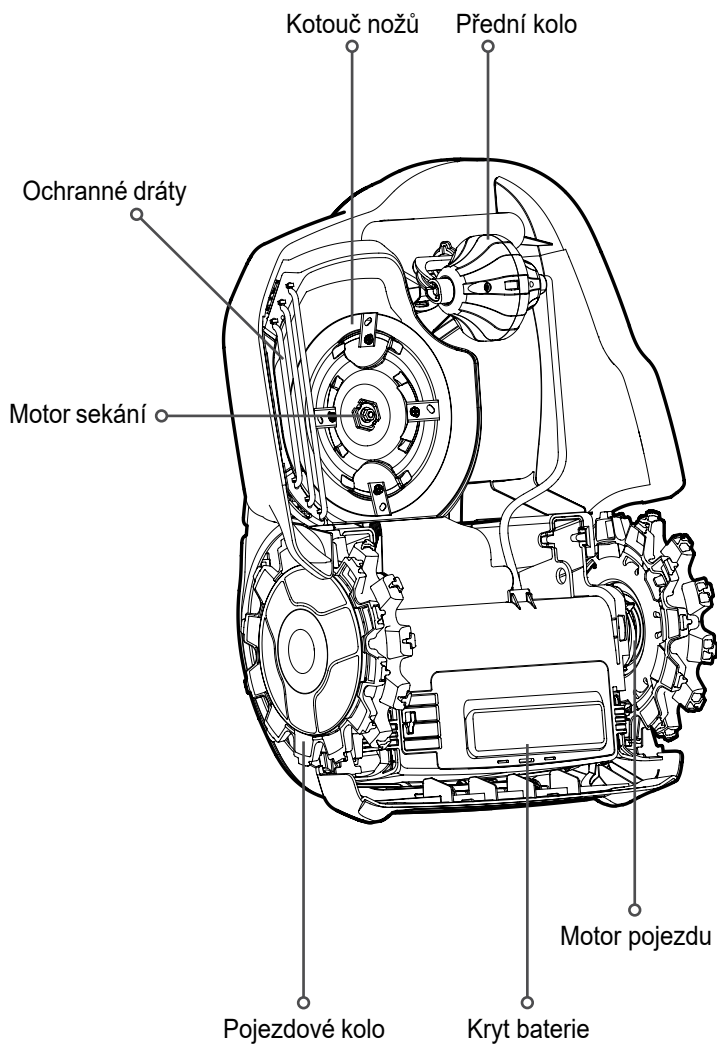



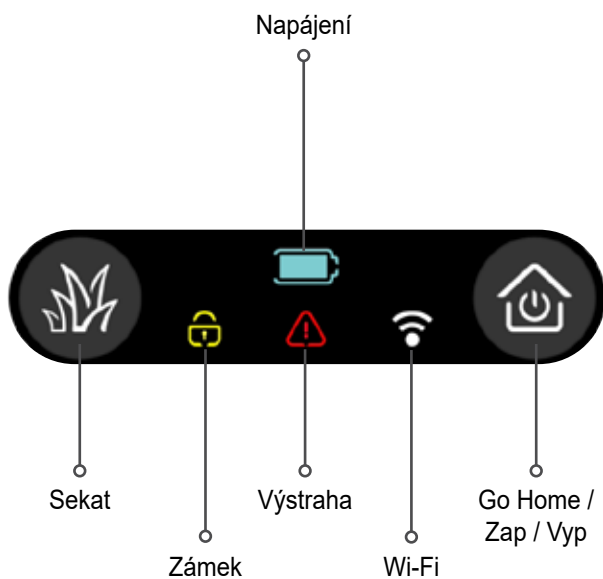

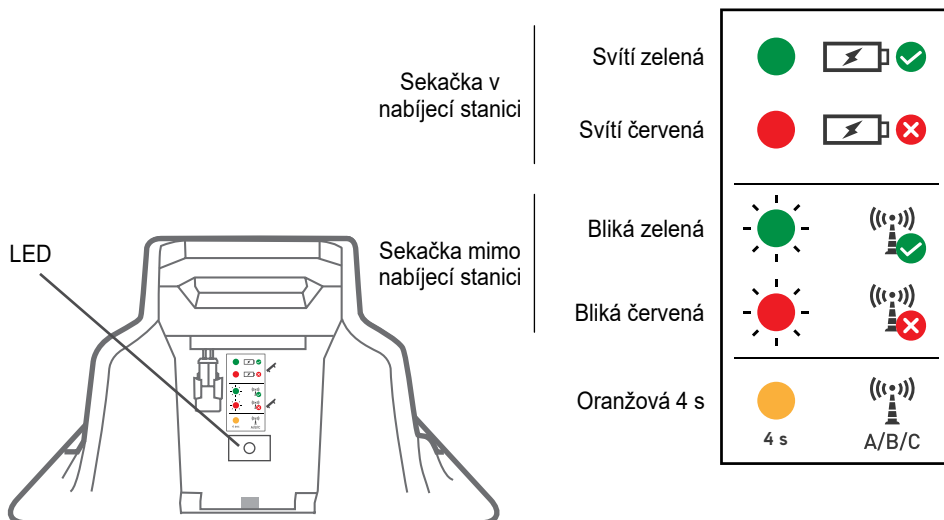

## Uživatelské rozhraní



## Kontrolka LED nabíjecí stanice



Signál	Význam
 Svítí zelená	Signál obvodového drátu je v pořádku; sekačka je v nabíjecí stanici.
 Zelená bliká	Signál obvodového drátu je v pořádku; sekačka je mimo nabíjecí stanici.
 Svítí červená	Nenabíjí se.
 Bliká červeně	Špatný signál obvodového drátu nebo příliš dlouhý drát.
 Oranžová	Typ signálu se změnil na A/B/C.



# 2 Automatický provoz

Naučte se konfigurovat automatický provoz a v případě potřeby jej manuálně obejít.

- Na základě nastavení velikosti zóny sekačka automaticky určuje požadovanou dobu sekání vašeho trávníku a doporučuje týdenní plán pro dosažení nejlepších výsledků.
- Plán zahrnuje dostupné pracovní dny a doporučená provozní okna, která jsou každý den k dispozici.

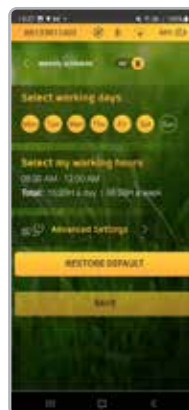

- Pracovní dny a provozní okna si můžete přizpůsobit podle svých potřeb.



- Každodenní provozní okno můžete rozdělit na dvě samostatná okna. Hodí se to, když nechcete, aby v době mezi okny byla sekačka na trávniku.
- Je ale důležité příliš neomezovat provozní dobu sekačky. Když necháte plán otevřený, sekačka se lépe přizpůsobí měnícím se podmínkám a snadno dosáhne potřebné provozní doby v každém týdnu.
- Aplikace zobrazí následující upozornění (  ), pokud počet pracovních dnů a/nebo velikost pracovního okna nepostačuje k pokrytí potřebného počtu hodin sečení za týden.



---

Sekačka přestane sekát, jakmile dosáhne požadovaného počtu hodin provozu za týden stanoveného podle velikosti vašeho trávniku. Proto není třeba se bát, že by sekačka na základě plánu pracovala příliš často.

---



TIP

## Hodiny sečení

- Sekačka sice určí chytrý plán na základě nastavené velikosti vašeho trávníku, ale občas se může stát, že jej budete muset upravit.
- Doba sekání nezbytná pro řádnou údržbu vašeho trávníku se může lišit v závislosti na řadě faktorů, jako jsou: typ trávy, počasí a roční období, množství slunečního světla, vysychání půdy, hnojení atd. Proto doporučujeme sledovat kvalitu vašeho trávníku a v případě potřeby provádět nezbytné úpravy.
- Vaše sekačka také umožňuje měnit frekvenci automatického plánu jak pro celý trávník, tak i pro jednotlivé podzóny.



- 
- Příliš vysoká frekvence sekání může trávník poškodit a zkrátit životnost vaší sekačky.
  - Příliš nízká frekvence sekání může vést k nerovnoměrnému vzhledu vašeho trávníku a omezení možností sekačky redukovat jeho růst.
- 



**TIPY**

## Poznámka:

- Pro lepší výsledky doporučujeme nenastavovat plán tak, aby zahrnoval více než 2 po sobě následující dny bez sekání.
- Jakmile je pro daný den dokončeno potřebné sečení, sekačka zůstane v nabíjecí stanici až do dalšího pracovního dne.
- Ve výchozím nastavení bude na sekačce zapnutý intenzivní režim. V tomto režimu bude sekačka dočasně (po dobu 7 dnů) pracovat na maximální sekací výkon. Cílem je, aby byl váš trávník co nejrychleji posekaný na rovnoměrnou výšku ještě předtím, než sekačka přejde na plán jeho automatické údržby.
- Pokud se kdykoli během sezóny sekačka výrazně zpozdlila v pokrytí (třeba z důvodu vypnutí na delší dobu nebo z důvodu náhlého velmi rychlého růstu trávy apod.), můžete intenzivní sečení znovu zapnout, aby sekačka mohla ztrátu dohnat. Na maximální sekací výkon bude sekačka pracovat 7 dnů a potom se vrátí zpátky k předchozímu nastavenému plánu.



## Zapnutí/vypnutí automatického provozu

- Automatický provoz je ve výchozím nastavení zapnutý.
- Během jednorázového nastavení vás sekačka vyzve k uvedení velikosti vašeho trávníku. Jakmile to uděláte, budete moci zkontrolovat navrhovaný automatický plán, změnit ho a povolit.
- Podle potřeby můžete úplně vypnout automatické odjetí zapnutím nebo vypnutím plánu na hlavní obrazovce.
- V části nastavení pro trávník budete zároveň moci zastavit automatický provoz v určité zóně.



# 3 Manuální provoz

Manuální provoz lze použít ve chvíli, kdy chcete spustit sečení bez ohledu na časový plán sečení.

Manuální provoz se sekáním okrajů nebo bez něj

Chcete-li zahájit manuální provoz:



Vyberte zónu



Vyberte zónu, kterou má sekačka sekat klepnutím na ikonu zóny.

Vyberte zónu a pak klepněte na režim sekání.  
Poznámka: Režim okrajů není pro vedlejší zóny dostupný.

# 4

## Funkce – jak na to

### Nastavení výšky sekání

- Výšku sečení nastavíte otáčením knoflíku doleva nebo doprava.
- Rozsah výšky sečení je 20-70 mm.
- Na začátku vždy nastavte maximální výšku sečení a při dalším sečení ji snižujte, abyste trávník nesekali příliš nízko.

### Dětská ochrana

Tato funkce je výchozím nastavením vypnutá. Chcete-li tuto funkci zapnout:

V hlavní nabídce vyberte položku Sekačka a trávník, přejděte na položku Dětská ochrana a výběrem možnosti ON ji povolte.

Sekačka se po zapnutí dětské ochrany zablokuje po 2 minutách.



### Když chcete zámek tlačítek dočasně odemknout:

Stiskněte a podržte tlačítko sečení po dobu 6 sekund (tlačítko bude na další 3 sekundy zablokováno, aby nedošlo k náhodnému spuštění).

Tlačítka se bez zásahu uživatele znovu zablokují po 2 minutách.

## Ochrana proti krádeži / zamčení

Systém ochrany proti krádeži brání tomu, aby sekačku používaly nebo ovládaly neoprávněné osoby, které neznají platný kód. Ve výchozím nastavení je tato funkce vypnutá.

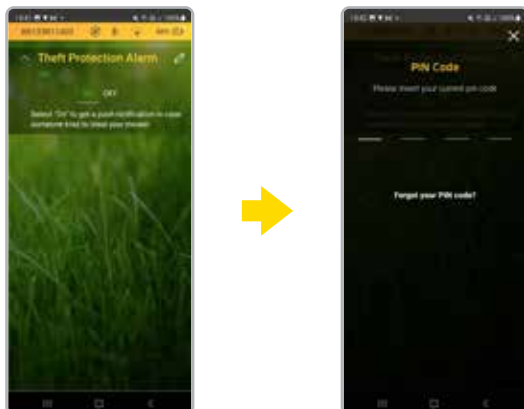

## Ostrůvky

Pokud máte v této zóně velké ostrůvky (např. rybníky nebo velké záhony), můžete zapnout přepínač „Ostrov“, který sekačce pomůže efektivněji najít nabíjecí stanici.





## Velikost

Funkce vám umožňuje nastavit velikost trávniku. Velikost trávniku je důležitý údaj, protože sekačka podle něj vypočítává potřebnou dobu sekání.



## Podzóny

Tady můžete přidávat nebo upravovat podzóny. Postupujte podle pokynů na obrazovce a vyberte velikost zóny, definujte její vstupní bod a nastavte další parametry jedinečné pro jednotlivé zóny.



## Sledování nejbližšího drátu

Tato funkce pomáhá omezit jízdu ve stejných stopách podél obvodu, když se sekačka vrací na nabíjecí stanici. Sekačka se díky ní může pohybovat v různých vzdálenostech od drátu, aniž by musela být vždy vycentrována přímo nad ním.



Každý trávník je jiný, takže budete muset trochu experimentovat, než najdete ideální minimální a maximální hodnoty.

## Oddělená zóna

Pokud je váš trávník rozdělený na oddělené zóny, bude na sekačce potřeba zapnout příslušnou funkci. Díky tomu pak budete moci na hlavní obrazovce sekačky vybrat oddělenou zónu a spustit sekání v této zóně, jakmile do ní sekačku ručně přenesete. Po dokončení nezapomeňte přenést sekačku zpátky na nabíjecí stanici, aby se dobila a mohla pokračovat v automatickém plánu bez zbytečných prodlév.



## Intenzivní sekání

Pokud se kdykoli během sezóny sekačka výrazně zpozdila v pokrytí (třeba z důvodu vypnutí na delší dobu nebo z důvodu náhlého velmi rychlého růstu trávy apod.), můžete intenzivní sečení znovu zapnout, aby sekačka mohla ztrátu dohnat. Sekačka bude pracovat s maximálním výkonem po dobu 7 dní, poté se vrátí k předchozímu nastavení plánu (pro spuštění intenzivního režimu je nutné zapnout automatický provoz).



## Typ signálu

Sekačka podporuje 3 typy signálů, což umožňuje vyřešit případné rušení jinými robotickými sekačkami na přilehlých trávnících. Chcete-li změnit typ signálu, umístěte sekačku do nabíjecí stanice a vyberte jiný signál, než který právě používáte. Vyčkejte přibližně 5 sekund, aby se mohla sekačka synchronizovat s nabíjecí stanicí na novém signálu.



# Pokročilá nastavení

## Resetování nastavení

Tento krok smaže veškerá nastavení sekačky a trávniku, včetně plánu automatického sekání.



# 5 Pravidelná údržba



## VAROVÁNÍ

Riziko zranění nebo poškození majetku!

Před zvednutím sekačky vždy odeberte deaktivální zařízení a odpojte ji od napájení. Nože jsou velmi ostré. Mohou způsobit vážná pořezání nebo tržné rány. Při práci s noži nebo v jejich blízkosti vždy používejte pevné pracovní rukavice. NIKDY nepoužívejte poškozené nebo rozbité nože.

Po dlouhodobějších srážkách doporučujeme odstranit trávu nahromaděnou na sekací sestavě, ochranných drátech a kolech, aby byl výsledek sekání uspokojivý.

## Každých pár týdnů

- Každé 2 až 3 týdny nebo v případě potřeby častěji kontrolujte spodní stranu sekačky a odstraňujte zbytky nánosů na kolech a ve spodní části sekačky. Pečlivě oškrábejte zbytky trávy, které se kumulují pod sekačkou, krátkou laťkou nebo podobným předmětem.
- Zkontrolujte obvodový drát a zjistěte, zda se neuvolnily kolíky. V případě sezonních změn trávníků nezapomeňte obvodový drát příslušně upravit.
- Zkontrolujte nabíjecí stanici, očistěte ji od bláta a nečistot, aby mohla správně dokovat.

K čištění sekačky nikdy nepoužívejte vysokotlakou myčku. Voda pod vysokým tlakem může poškodit součásti sekačky a programovatelný ovladač. Pro pravidelné čištění lze použít nízkotlakou trysku na konci zahradní hadice.



TIP

# Uložení na zimu

## Sekačka

- Vypněte plán a sekačku plně nabíjejte v nabíjecí stanici po dobu 24 hodin.
- Odejměte blokovací zařízení a vypněte sekačku.
- Sekačku očistěte a uložte ji v suchých vnitřních prostorech, kde teplota neklesá pod 0 °C.

## Nabíjecí stanici

- Pro uskladnění nabíjecí stanice v zimě neexistují žádné speciální pokyny. Během zimy může zůstat na trávníku.
- Během zimy odpojte napájení ze sítě a obvodový drát z nabíjecí stanice.

## Zimní údržba

- V zájmu zajištění kvalitnější údržby a zachování sekačky v dobrém stavu doporučujeme před uložením na zimu nechat provést servis u certifikovaného prodejce. Zimní údržbu nabízí autorizovaní poskytovatelé služeb ve vybraných zemích nebo partneři třetích stran. Podívejte se na webové stránky Robomow nebo nás kontaktujte pro více informací.
- Zimní servis zahrnuje vyčištění dílů sekačky a krytu sekací sestavy, kontrolu opotřebení dílů (např. nožů, pojezdových kol a dalších pohyblivých dílů) a jejich výměnu dle potřeby, zkoušku funkcí sekačky a bezpečnostních komponent, kontrolu baterie a nahrání nejnovější verze softwaru, která může obsahovat nové funkce.

# 6

## Řešení problémů

Zobrazené hlášení	Pravděpodobná příčina / událost	Možné řešení
Cross Outside	Obvodový drát je příliš blízko okraje.	Posuňte obvodový drát směrem dovnitř trávníku.
	Sklon trávníku u okraje je příliš velký a sekačka sklouzává ven.	Do okruhu vymezeného drátem nezahmujte plochy s velmi strmými svahy.
	Okraje trávníku jsou příliš hrbolaté.	Vyplňte díry a prohlubně podél okrajů.
Stuck In Place	Sekačka uvízla na místě. Nemůže pokračovat v jízdě.	Zkontrolujte, zda v zemi nejsou prohlubně nebo dolíky. Vyplňte je zeminou. Zkontrolujte, zda obvodový drát není příliš blízko okraje. Posuňte obvodový drát směrem dovnitř trávníku.
	Zkontrolujte výšku sečení	Vypněte sekačku, vyjměte blokovací zařízení a zkontrolujte nože. Z krytu sečení odstraňte cizí objekty, popř. odstraňte příčinu ucpání. Zvyšte výšku sekání.
Chybí signál drátu / čekání na signál	Napájecí zdroj je odpojený nebo došlo k přerušení přívodu energie.	Zkontrolujte, zda je nabíjecí stanice připojena k elektrické síti.
	Může být nutné restartovat generátor signálu.	Odpojte napájecí zdroj ze sítě a po 10 sekundách ho znovu připojte.
	Obvodový drát není k nabíjecí stanici připojen.	Zkontrolujte připojení obvodového drátu k nabíjecí stanici.
	Obvodový drát je přerušen.	Zkontrolujte, zda není obvodový drát někde přerušený.

# 7 Časté dotazy

## **?** Sekačka nefunguje správně a někdy vynechává kontakt s nabíjecí stanicí.

Vstup do nabíjecí stanice není rovný. Doplněte trochu zeminy, abyste trávník kolem nabíjecí stanice srovnali a umožnili hladký vjezd. Ujistěte se, že obvodový drát je před a za nabíjecí stanicí rovný.

## **?** Špatná kvalita sekání

Může mohou být ztupené. Vypněte sekačku, vyjměte blokovací zařízení a podle potřeby vyměňte nože. Při kontrole nožů používejte pracovní rukavice.

## **?** Skvrnité a nerovnoměrné sečení

Zkontrolujte, jestli je provozní okno dostatečně dlouhé a zvyšte dobu sekání úpravou hodnoty Čas sekání. Vykompenzujete tím složitý tvar trávníku nebo rychlý růst trávy.

## **?** Sekačka dlouho neodjíždí z nabíjecí stanice.

Když je sekačka v nabíjecí stanici, klepněte na ikonu sekačky s informačním okénkem. Zobrazí se kód chyby, která zabránila sekačce vyjet. Detailní popis kódů nevyjetí ze základny najdete v našem Centru podpory na internetu.

## **?** Robot nedetekuje nabíjecí stanici / zobrazí se zpráva „Pairing Required“ (nutné spárování).

Vytáhněte sekačku z nabíjecí stanice a vypněte ji. Ujistěte se, že je nabíjecí stanice aktivní - zapojená do zásuvky a bliká zelená kontrolka. Zapněte sekačku a ručně ji vraťte do nabíjecí stanice. Vyčkejte asi jednu minutu, než bude párování dokončeno.



Stanley Black & Decker Outdoor GmbH | Wiesenstraße 9 D-66129 Saarbrücken | Germany